

TOLOSAKO UDALA

2021eko martxoaren 9an Gobernu Batzarrak emana

HASIERAKO ONESPENA BALDINTZEKIN

0	24-06-2011				
REVISIÓN	FECHA	DESCRIPTIVA	PROYECTISTA	REVISOR	APROBADO
			GUILLE	ODEI	JON
A LA RECEPCIÓN DE ESTE PLANO CON NUEVA REVISIÓN, ANULAR LAS COPIAS CON REVISIONES ANTERIORES					
PROPIEDAD		PROYECTUAREN ZENBURIKA TITULO DEL PROYECTO			
		ESTUDIO HIDRAULICO DEL RIO ARAXES EN TOLOSA TOLOSAN ARAXES IBAIAREN AZTERKETA HIDRAULIKOA			
DATA	JUNIO 2011	ESKALAK	PLANAREN ZENBURIKA	PLANOAREN	HOJA 1 DE 1
FECHA		ESKALAK	TITULO DEL PLANO	HOJA	1 DE 1
CLAVE	P-10-17	1/1.000	ANEJO FOTOGRAFICO	HOJA	1 DE 1
				HOJA	1 DE 1
INGENIERU EGILEA		INGENIERU EGILEA		INGENIERU EGILEA	
EL INGENIERU AUTOR		EL INGENIERU AUTOR		EL INGENIERU AUTOR	
PEDRO IDARRETA LAPAZARAN		JON IZAGUIRRE AGUIRRE			
INGENIERU DE OBRAS PUBLICAS - COLEGIADO Nº 2751		INGENIERU TECNICO DE OBRAS PUBLICAS - COLEGIADO Nº 2477			

RSK017046E040-5180-40de-8536-f0276c772463

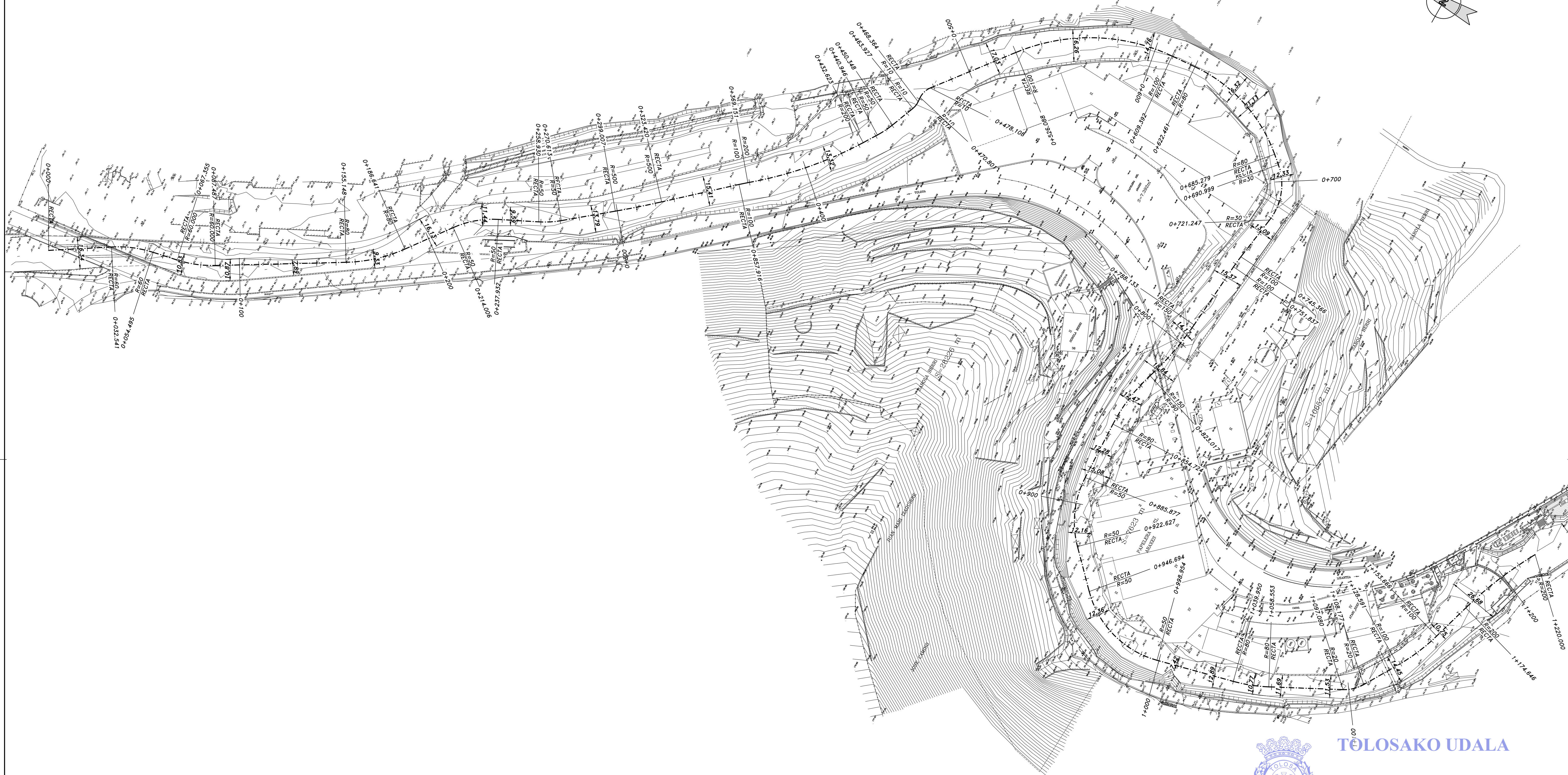
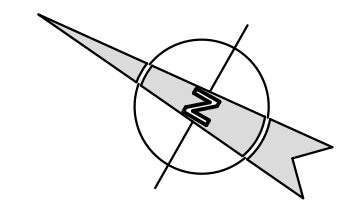

TOLOSAKO UDALA

2021eko martxoaren 9an Gobernu Batzarrak emana

HASIERAKO ONESPENA BALDINTZEKIN

8	24-06-2011		GUILLE	ODEI	JON
ALTERAZIOA	FECHA	DESKRIBIZIOA	PROIEKTATZEA	EGIAZTATZEA	ONETZEA
REVISION	FECHA	DESCRIPCION	DISEÑADO	COMPROBADO	APROBADO

A LA RECEPCION DE ESTE PLANO CON NUEVA REVISION, ANULAR LAS COPIAS CON REVISIONES ANTERIORES

HAZTEA	PROIEKTUAREN IZENBURUA
PROPIEDAD	TITULO DEL PROYECTO
	ESTUDIO HIDRAULICO DEL RIO ARAXES EN TOLOSA TOLOSAN ARAXES IBAIAREN AZTERKETA HIDRAULIKOA

DATA	JUNIO 2011	ESKALAK	ESKALAK	PLANOAREN IZENBURUA	ESTADO FUTURO	PLANOAREN	14
FECHA		1/1.000	1/1.000	TITULO DEL PLANO	PLANTA DE DEFINICION GEOMETRICA	NOIA	14
KLAVIA	P-10-17			EN EL ORIGINAL: 00-01		SOZIOZIBO: PBI	

INGENIARIAREN EGILEA
EL INGENIERO AUTOR

PEDRO IDARRETA LAPAZARAN
INGENIERO DE OBRAS PUBLICAS - COLEGIADO Nº1970

JON IZAGUIRRE AGUIRRE
INGENIERO TECNICO DE OBRAS PUBLICAS - COLEGIADO Nº2477

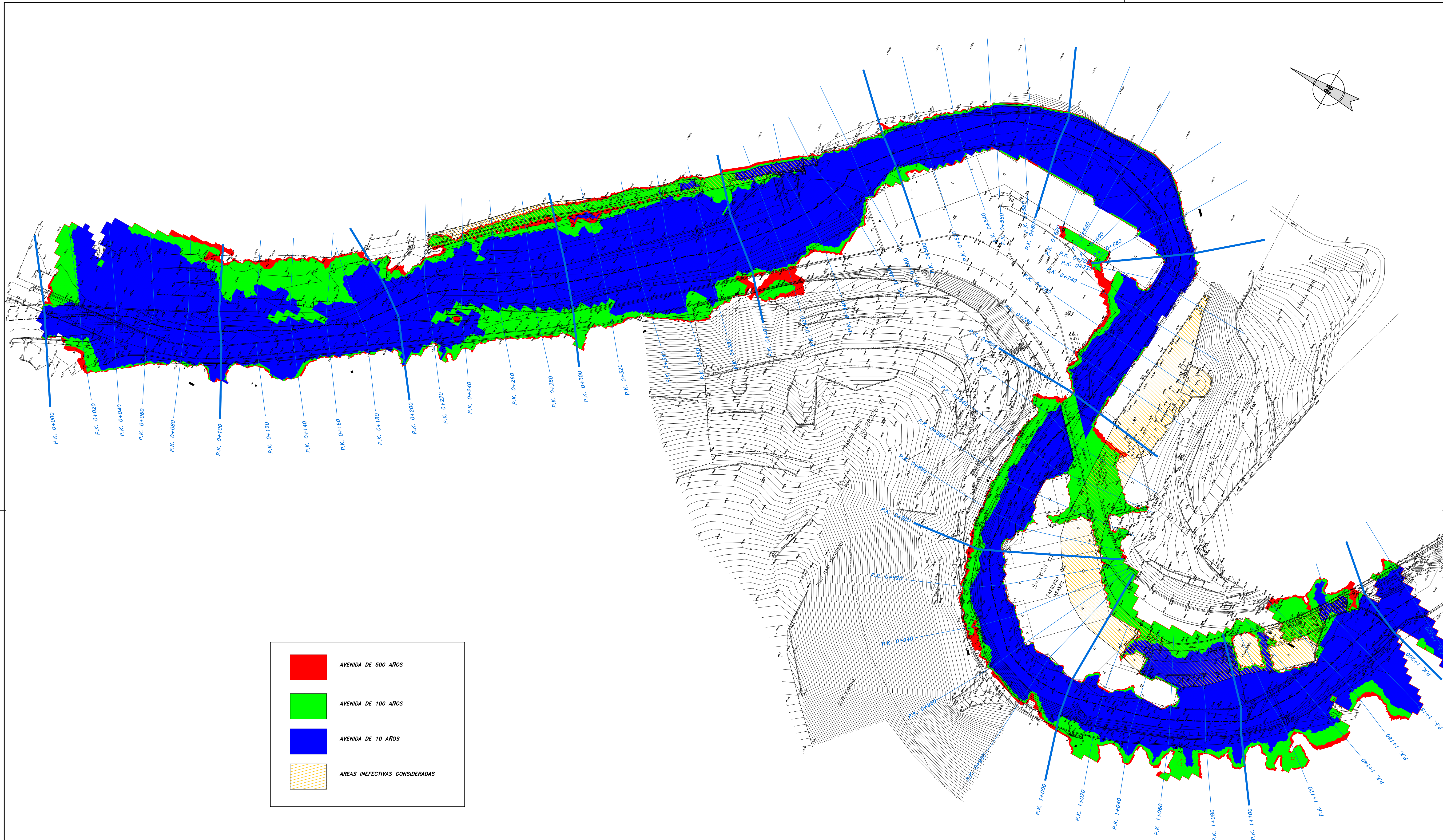

	AVENIDA DE 500 AÑOS
	AVENIDA DE 100 AÑOS
	AVENIDA DE 10 AÑOS
	AREAS INEFECTIVAS CONSIDERADAS



TOLOSAKO UDALA

2021eko martxoaren 9an Gobernu Batzarrak emana

HASIERAKO ONESPENA BALDINTZEKIN

REVISIÓN	0	24-06-2011	PROYECTUARIA	GUILLERMO	ODEI	JON
FECHA			PROYECTUARIA	PROYECTUARIA	PROYECTUARIA	PROYECTUARIA
A LA RECEPCIÓN DE ESTE PLANO CON NUEVA REVISIÓN, ANULAR LAS COPIAS CON REVISIONES ANTERIORES						
PROPIEDAD			PROYECTO			
			ESTUDIO HIDRAULICO DEL RIO ARAXES EN TOLOSA TOLOSAN ARAXES IBAIAREN AZTERKETA HIDRAULIKOA			
FECHA	JUNIO 2011	ESCALA	1/1.000	PLANO: ESTADIO	ESTADIO	13
FECHA	P-10-17	ESCALA	P-10-17	ESTADIO	ESTADIO	ESTADIO
INGENIERO AUTORA			INGENIERO AUTORA			

RSK07546E040-1180-1004-8536-64276772463

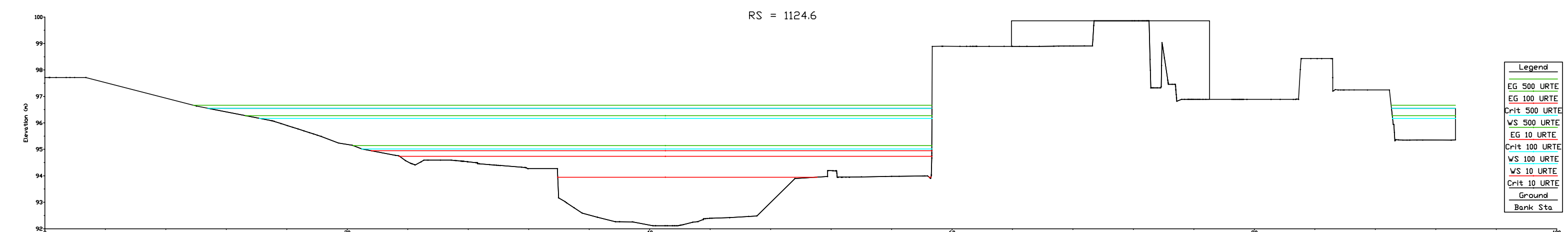
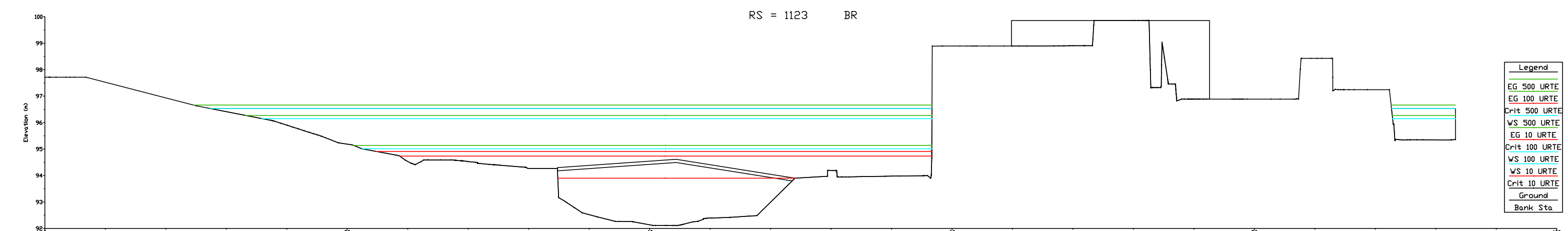
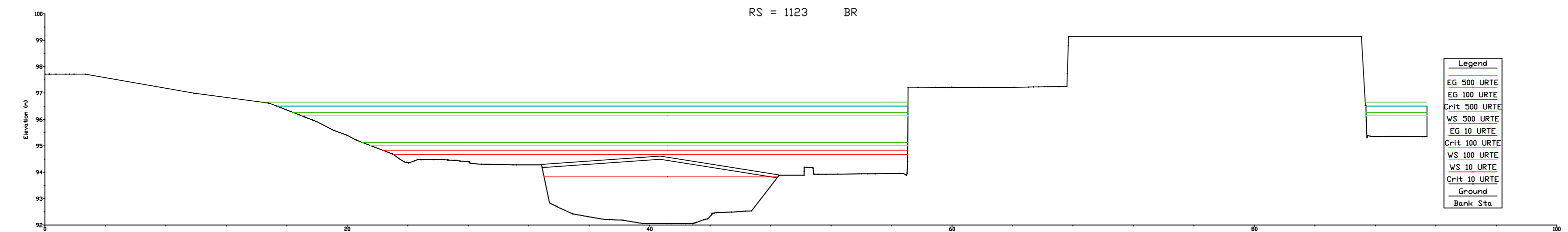
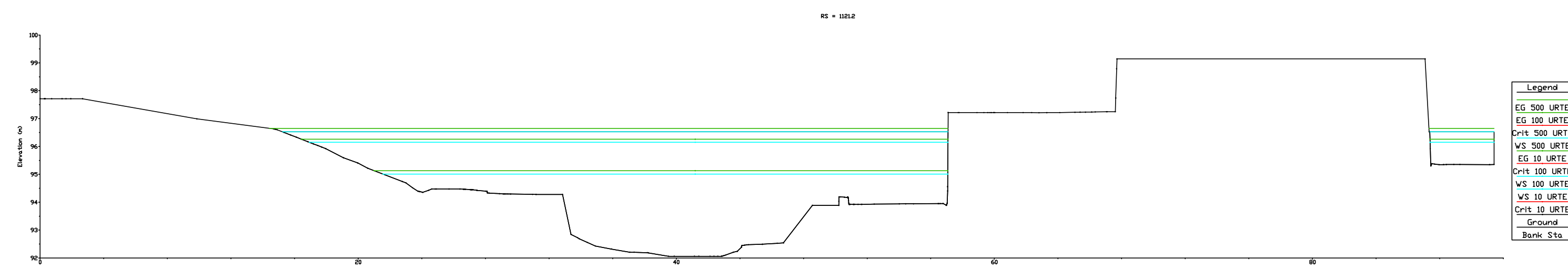
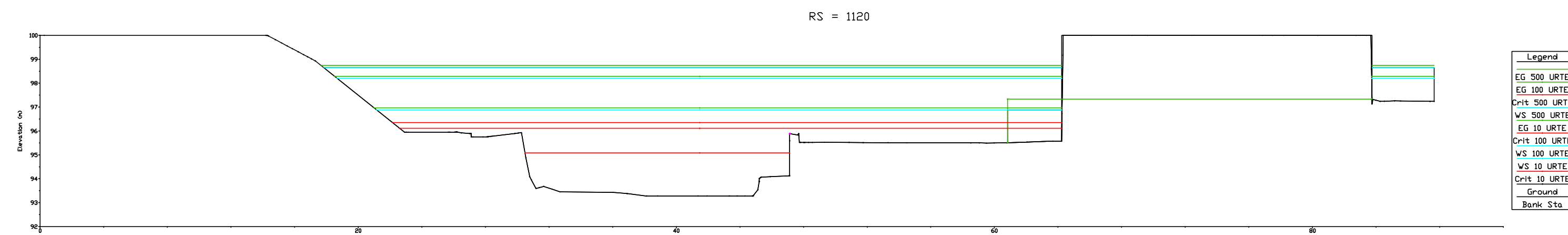
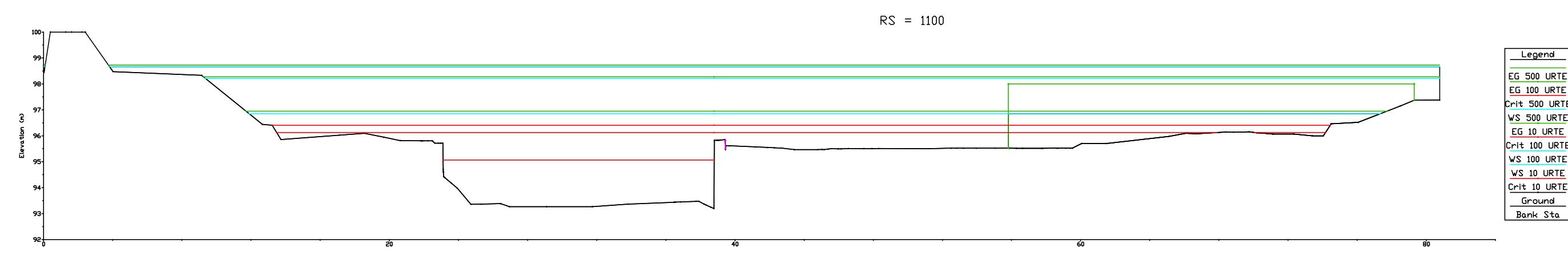
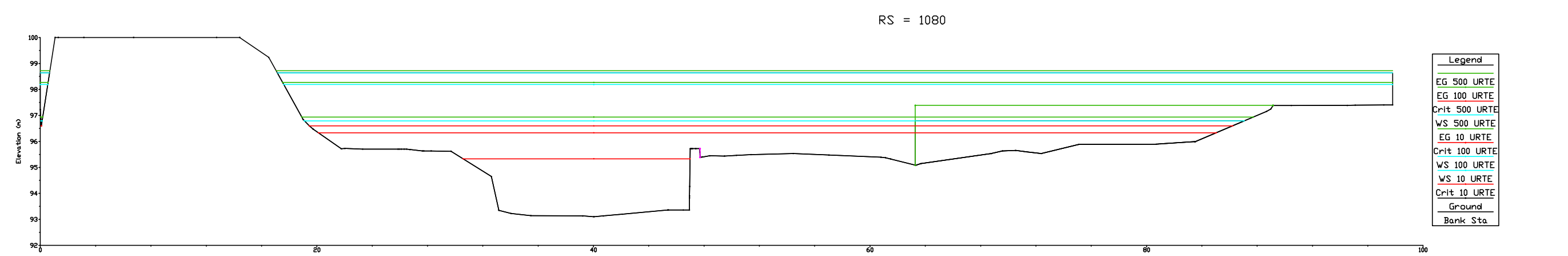
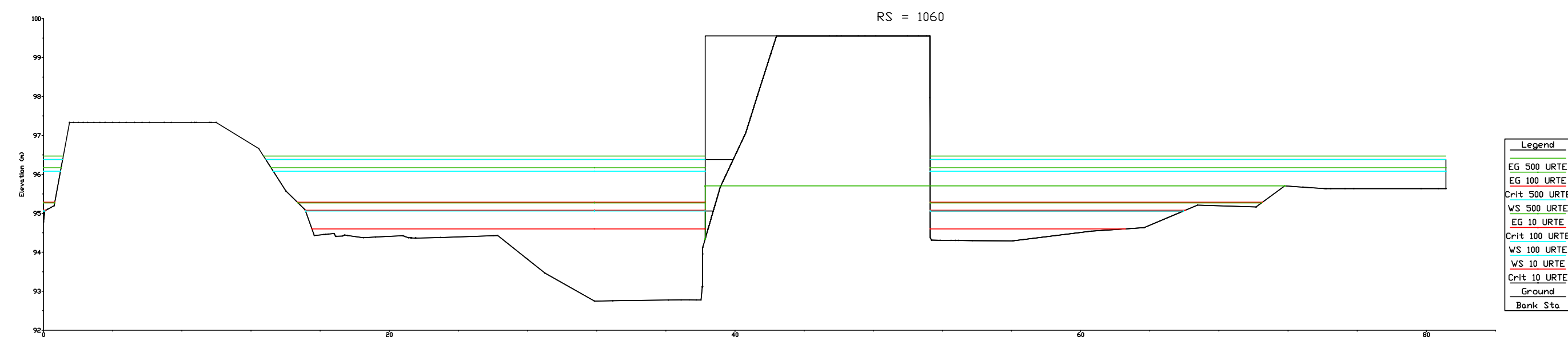
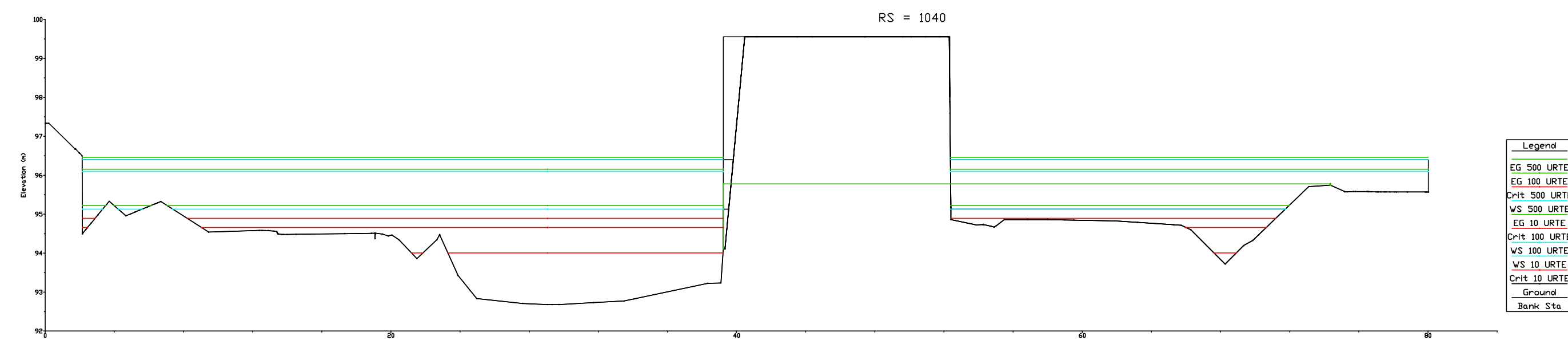

TOLOSAKO UDALA

2021eko martxoaren 9an Gobernu Batzarrak emana

HASIERAKO ONESPENA BALDINTZEKIN

8	24-06-2011			GUILLE	ODEI	JON
ASTERKETA REVISIÓN	DATA FECHA	DESCRIPCIÓN	REVISIÓN	ELABORADO	COMPROBADO	APROBADO
A LA RECEPCIÓN DE ESTE PLANO CON NUEVA REVISIÓN, ANULAR LAS COPIAS CON REVISIONES ANTERIORES						
ÁMBITO PROYECTADO			PROYECTUACIÓN DEBIDA			
ESTUDIO HIDRAULICO DEL RIO ARAXES EN TOLOSA			TÍTULO DEL PROYECTO			
ESTADO PROYECTADO			ESTADO PROYECTADO			
PERFILES TRANSVERSALES			PERFILES TRANSVERSALES			
DEL PERFIL 1040 AL PERFIL 1124.60			DEL PERFIL 1040 AL PERFIL 1124.60			
FECHA	JUNIO 2011	ESCALA	RS SIN ESCALA	PLANO DE	11	11
TRAZO	P-10-17	ESCALA	RS SIN ESCALA	PLANO DE	11	11
CLAVE	P-10-17	ESCALA	RS SIN ESCALA	PLANO DE	11	11
INGENIERO JEFE			INGENIERO JEFE			
EL INGENIERO AUTOR			EL INGENIERO AUTOR			
ASMATU			ASMATU			
PEDRO IZARRA LAPAZARAN			PEDRO IZARRA LAPAZARAN			
INGENIERO DE OBRAS PUBLICAS - COLEGIO Nº1071			INGENIERO DE OBRAS PUBLICAS - COLEGIO Nº1071			
JON IZARRA ANDRE			JON IZARRA ANDRE			
INGENIERO TECNICO DE OBRAS PUBLICAS - COLEGIO Nº12477			INGENIERO TECNICO DE OBRAS PUBLICAS - COLEGIO Nº12477			

RSK77d4f040-b130-40d8-8536-fc4276c772653

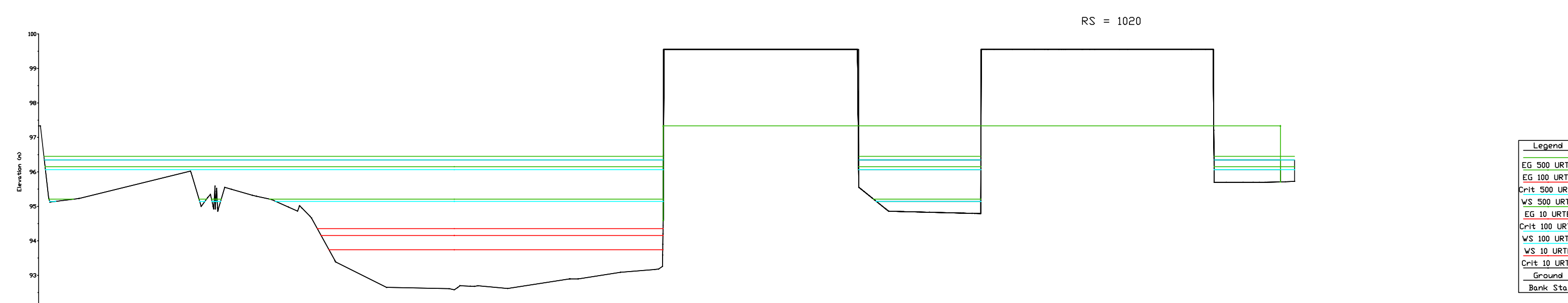
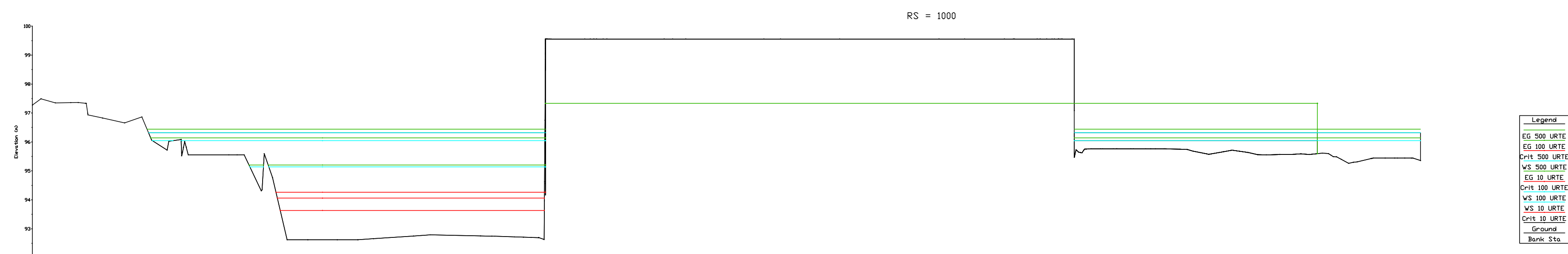
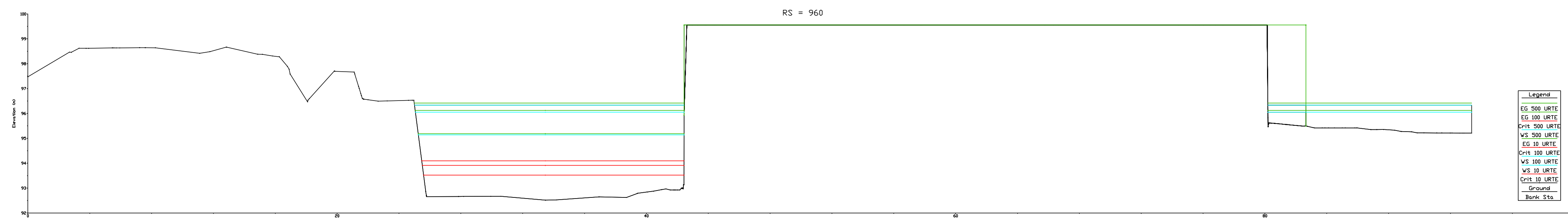
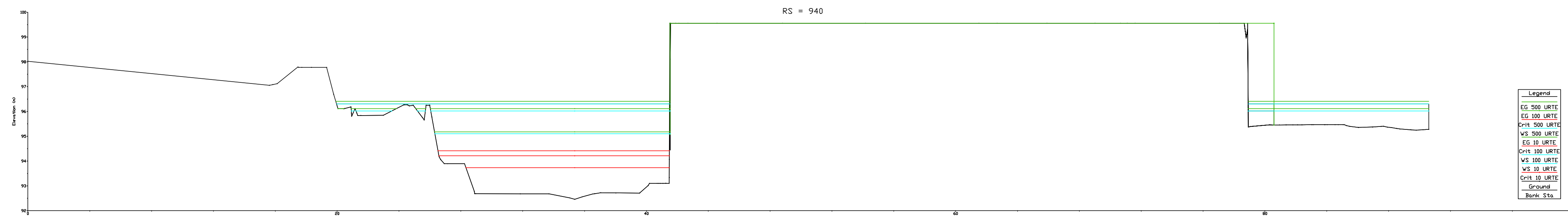
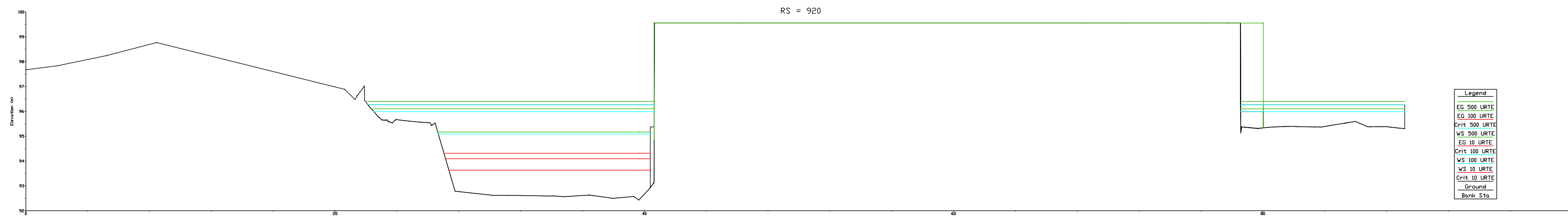

TOLOSAKO UDALA

2021eko martxoaren 9an Gobernu Batzarrak emana

HASIERAKO ONESPENA BALDINTZEKIN

0	24-06-2011			GUILLE	ODEI	JON
REVISIÓN	FECHA	DESCRIPTORA	DESCRIPCIÓN	PROYECTISTA	REVISOR	APROBADO
A LA RECEPCIÓN DE ESTE PLANO CON NUEVA REVISIÓN, ANULAR LAS COPIAS CON REVISIONES ANTERIORES						
BARTEZA PROYECTADA		PROYECTUAREN IZENDURUA TITULO DEL PROYECTO ESTUDIO HIDRAULICO DEL RIO ARAXES EN TOLOSA TOLOSAN ARAXES IBAIAREN AZTERKETA HIDRAULIKOA				
DATA: JUNIO 2011 FECHA: 24-06-2011 ESCALA: P=10-17 CLAVE:	ESCALAK: R= SIN ESCALA P= SIN ESCALA EN EL ORIGINAL: 200-40	PLANAREN IZENDURUA TITULO DEL PLANO ESTADO PROYECTADO PERFILES TRANSVERSALES DEL PERFIL 920 AL PERFIL 1020	FOLIO: 200 Nº PLANO: 11 HOJA 7 DE 9			
INGENIARI EGILEA EL INGENIERO AUTOR 		INGENIERO TÉCNICO DE OBRAS PÚBLICAS - COLEGIADO Nº 2477 PEDRO IDARRE LAPAZARAN JON IZAGHIRE AGUIRE				

RSK07564E040-1180-10de-8536-6427677263

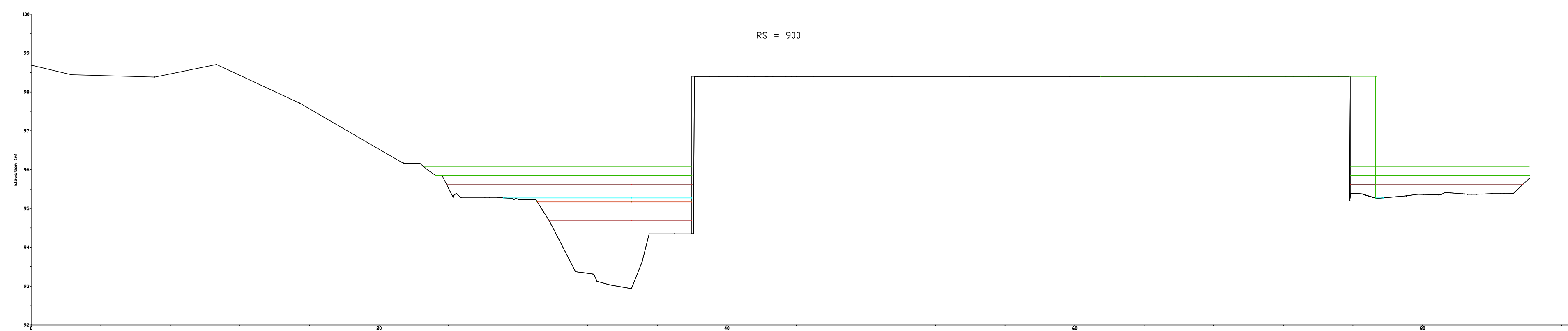
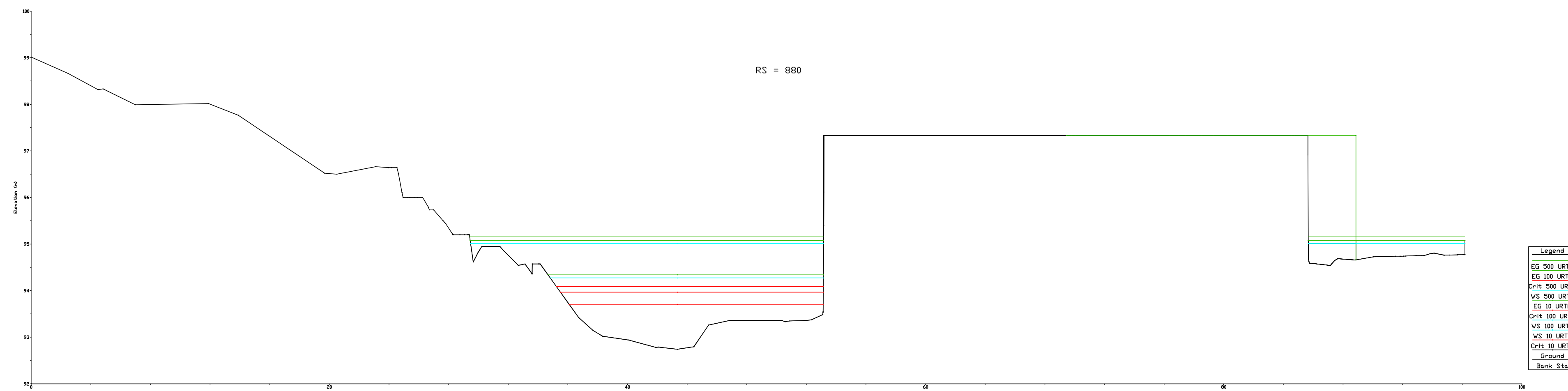
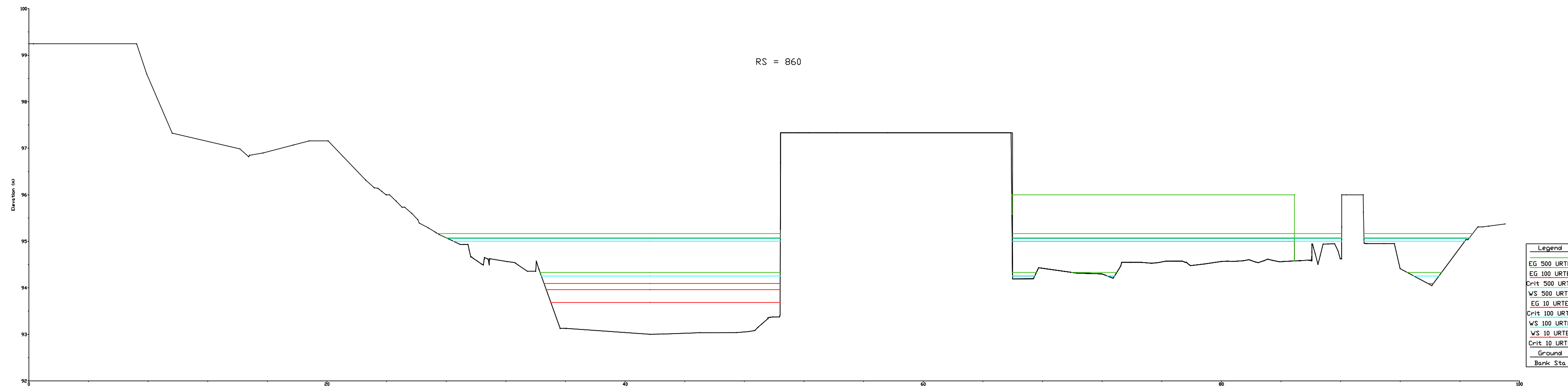
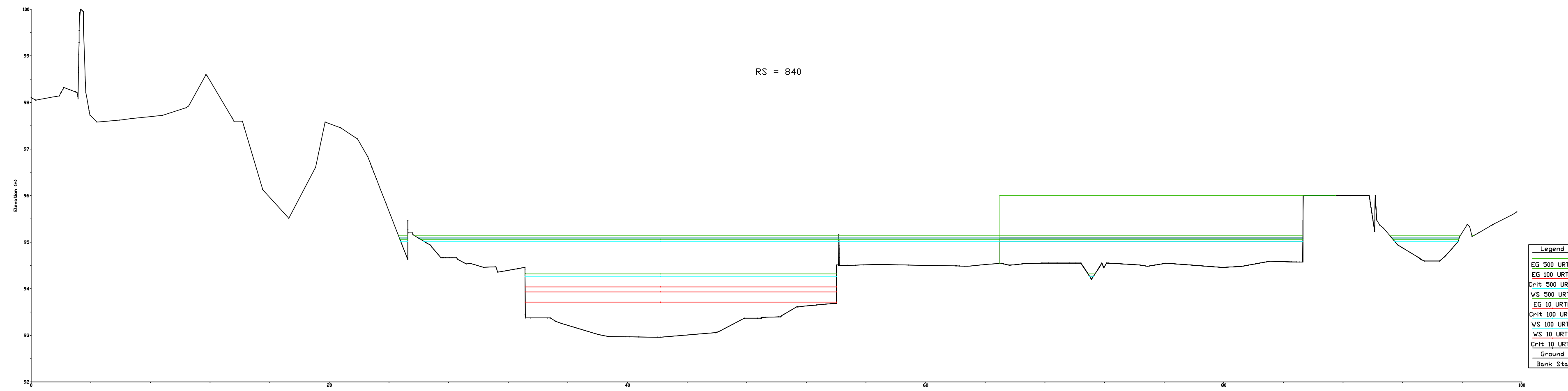

TOLOSAKO UDALA

2021eko martxoaren 9an Gobernu Batzarrak emana

HASIERAKO ONESPENA BALDINTZEKIN

DATA	JUNIO 2011	ESKALAK	PLANOAREN TITULUA	ESTADU PROYECTADO	PLANOAREN TITULO DEL PROYECTO	INJENIERO	INDIA 6 DE 21
FECHA	24-06-2011	ESCALAS	TITULO DEL PLANO	ESTUDIO HIDRAULICO DEL RIO ARAXES EN TOLOSA	TITULO DEL PROYECTO	PROYECTUARIAN	INDIA 6 DE 21
CLAVE	P-10-17	RS SIN ESCALA	ESTADU PROYECTADO	TOLOSAN ARAXES IBAIAREN AZTERKETA HIDRAULIKOA	ESTADU PROYECTADO	PROYECTUARIAN	INDIA 6 DE 21
		EN EL OFICINA: 200-41	ESTADU PROYECTADO				
INGENIERO	JON IZAGHIRE AGUIRE	INGENIERO	JON IZAGHIRE AGUIRE	INGENIERO	JON IZAGHIRE AGUIRE	INGENIERO	INGENIERO
EL INGENIERO AUTOR		EL INGENIERO AUTOR		EL INGENIERO AUTOR		EL INGENIERO AUTOR	

RSK07546E040-5180-40de-8536-f0276c772463

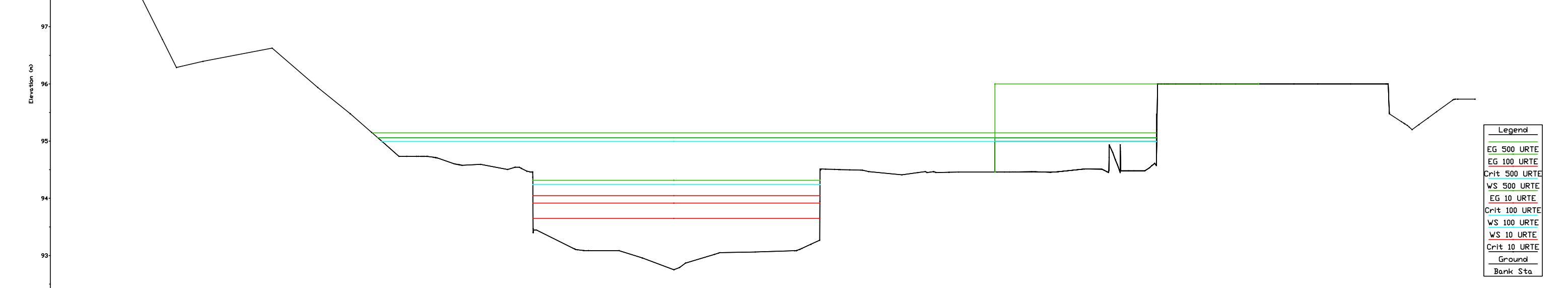
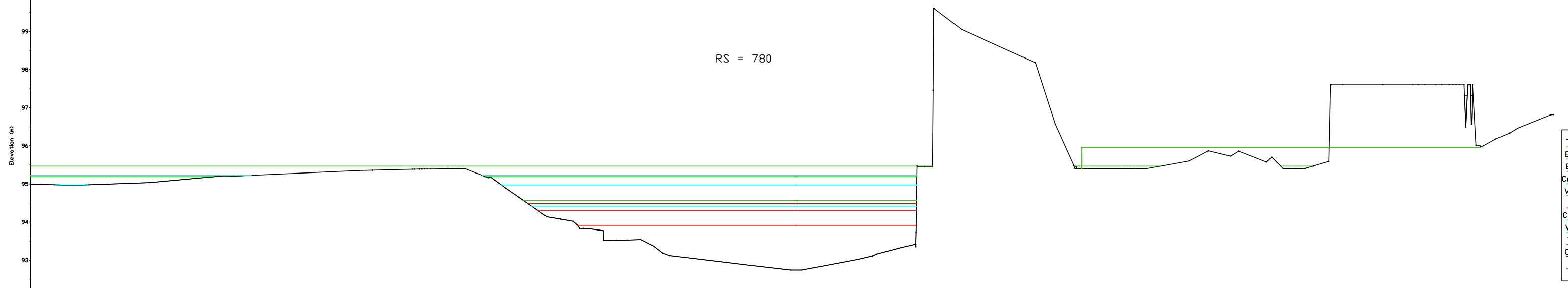
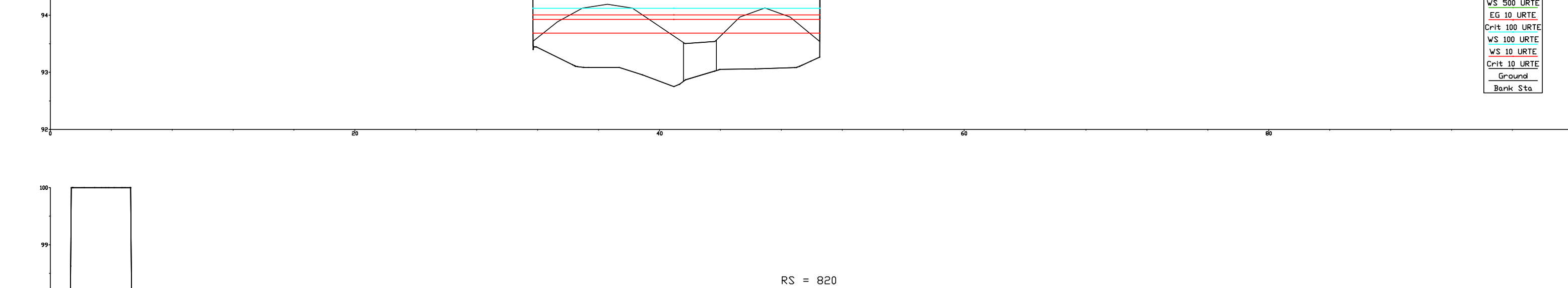
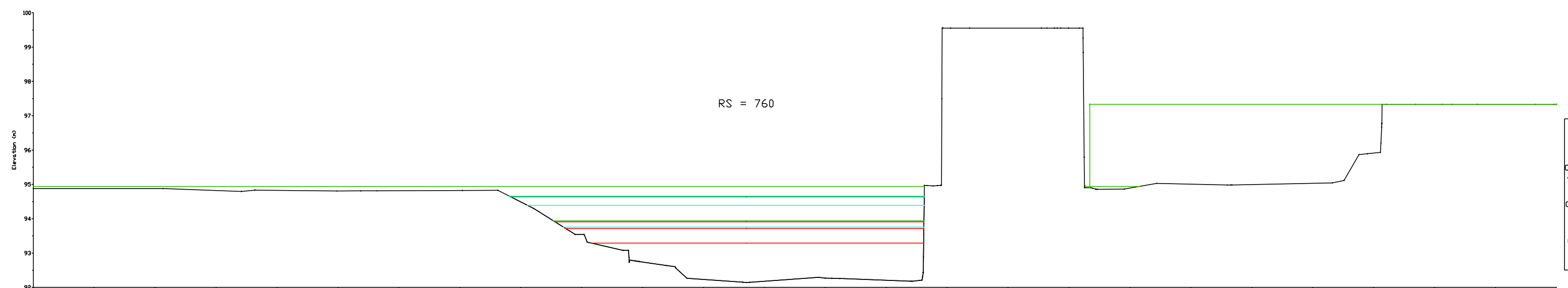
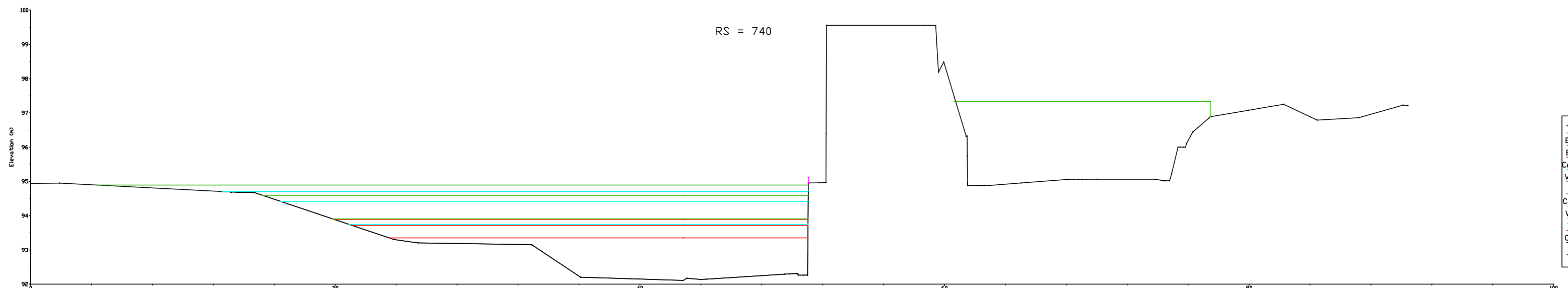
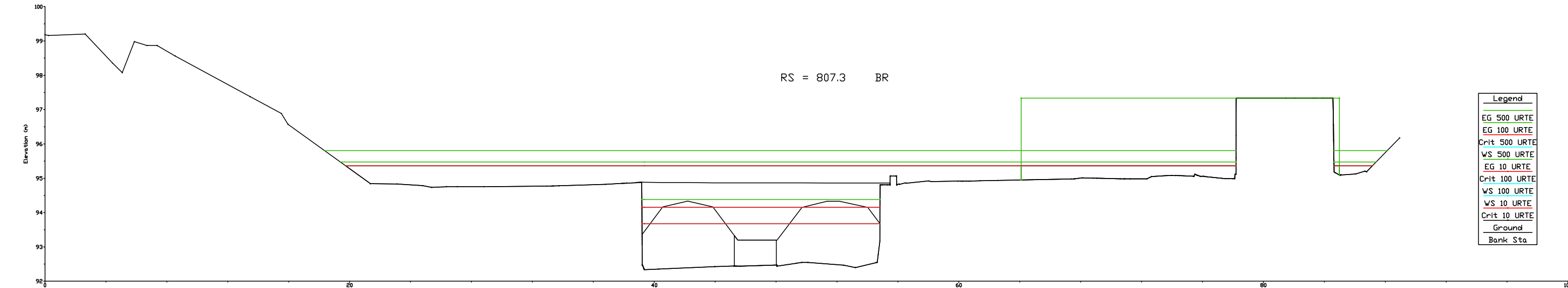
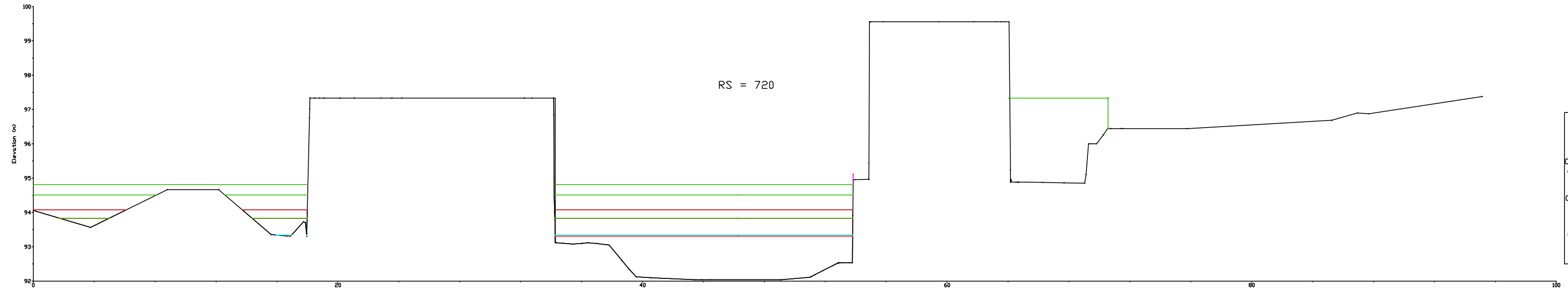
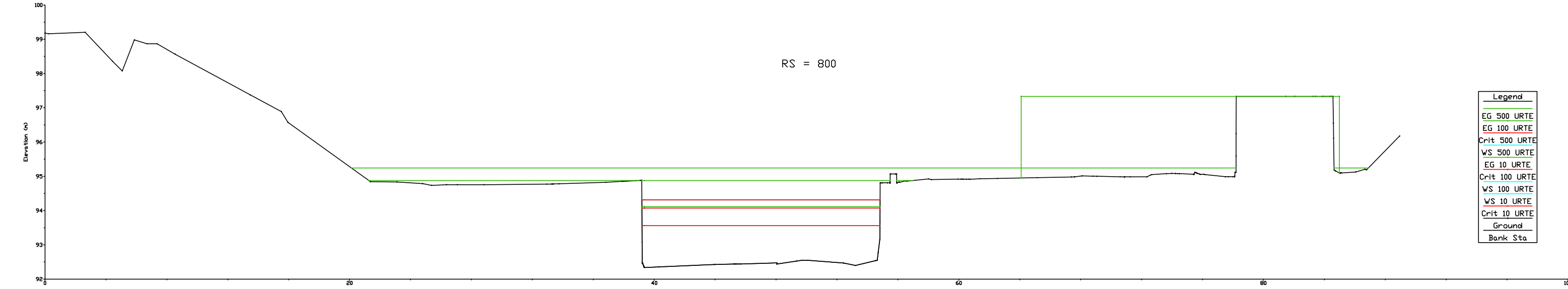
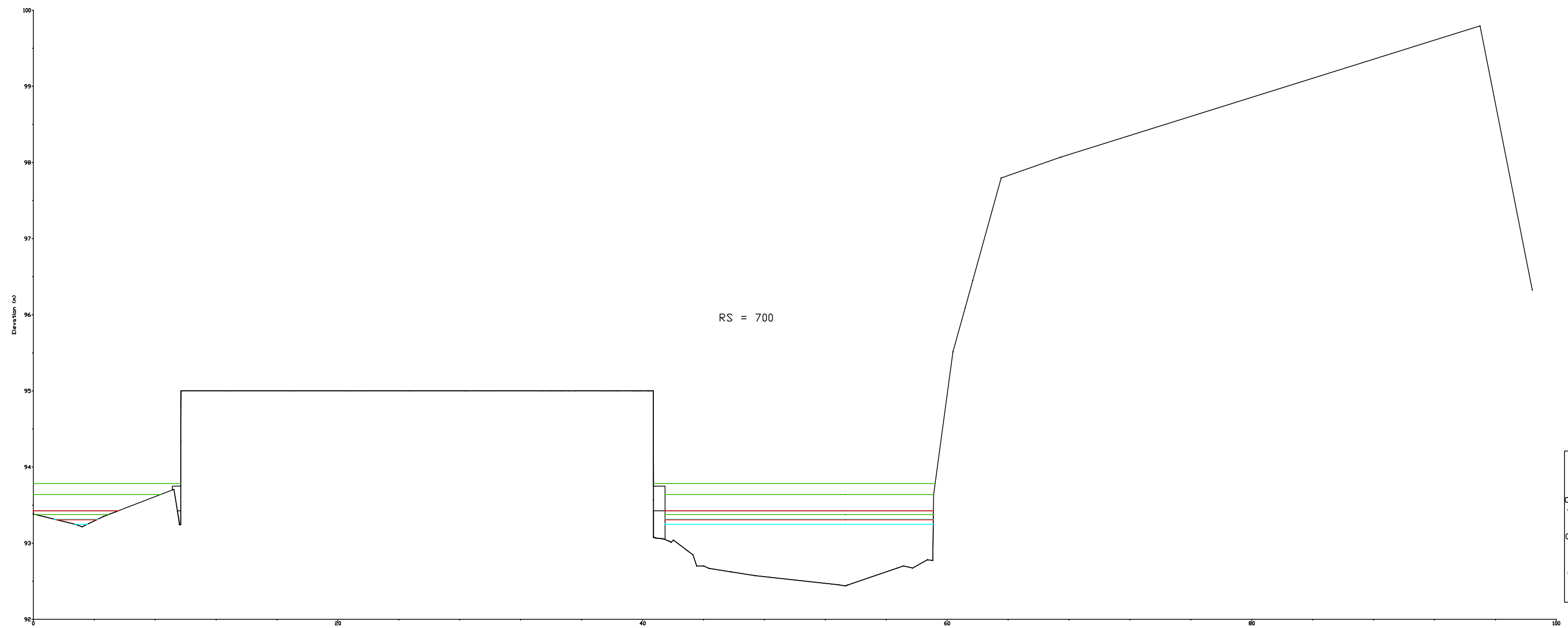

TOLOSAKO UDALA

2021eko martxoaren 9an Gobernu Batzarrak emana

HASIERAKO ONESPENA BALDINTZEKIN

8	24-06-2011			GUILLE	ODEI	JON
AZTERKETA REVISIÓN	DATA FECHA	DESCRIBAPENA DESCRIPCIÓN	INBIBAZTUA DIBUJADO	EGIAZTATUA COMPROBADO	ONETIA APROBADO	
A LA RECEPCIÓN DE ESTE PLANO CON NUEVA REVISIÓN, ANULAR LAS COPIAS CON REVISIONES ANTERIORES						
ÁMBITO PROYECTADO		PROYECTUAREN IZENDUA TITULO DEL PROYECTO				
		ESTUDIO HIDRAULICO DEL RIO ARAXES EN TOLOSA TOLOSAN ARAXES IBAIAREN AZTERKETA HIDRAULIKOA				
DATA FECHA	JUNIO 2011	ESKALA: P-10-17	PLANOAREN IZENDUA TITULO DEL PLANO	ESTADO PROYECTADO PERFILES TRANSVERSALES DEL PERFIL 700 AL PERFIL 820	PLANO Nº: 11	OLIX 5 DE 2
INGENIERARI BILAKA EL INGENIERO AUTOR		INGENIERO TECNICO DE OBRAS PUBLICAS - COLEGIADO Nº12477				
ASMATU		PEDRO IDARREA LAPAZARAN JON IZAGUIRE ANDRE				

RSK77d4f040-b130-40d8-8536-fc4276c72d63

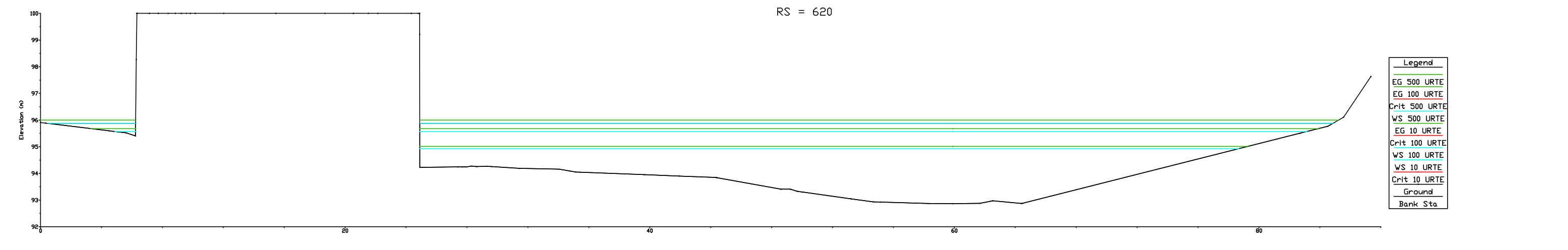
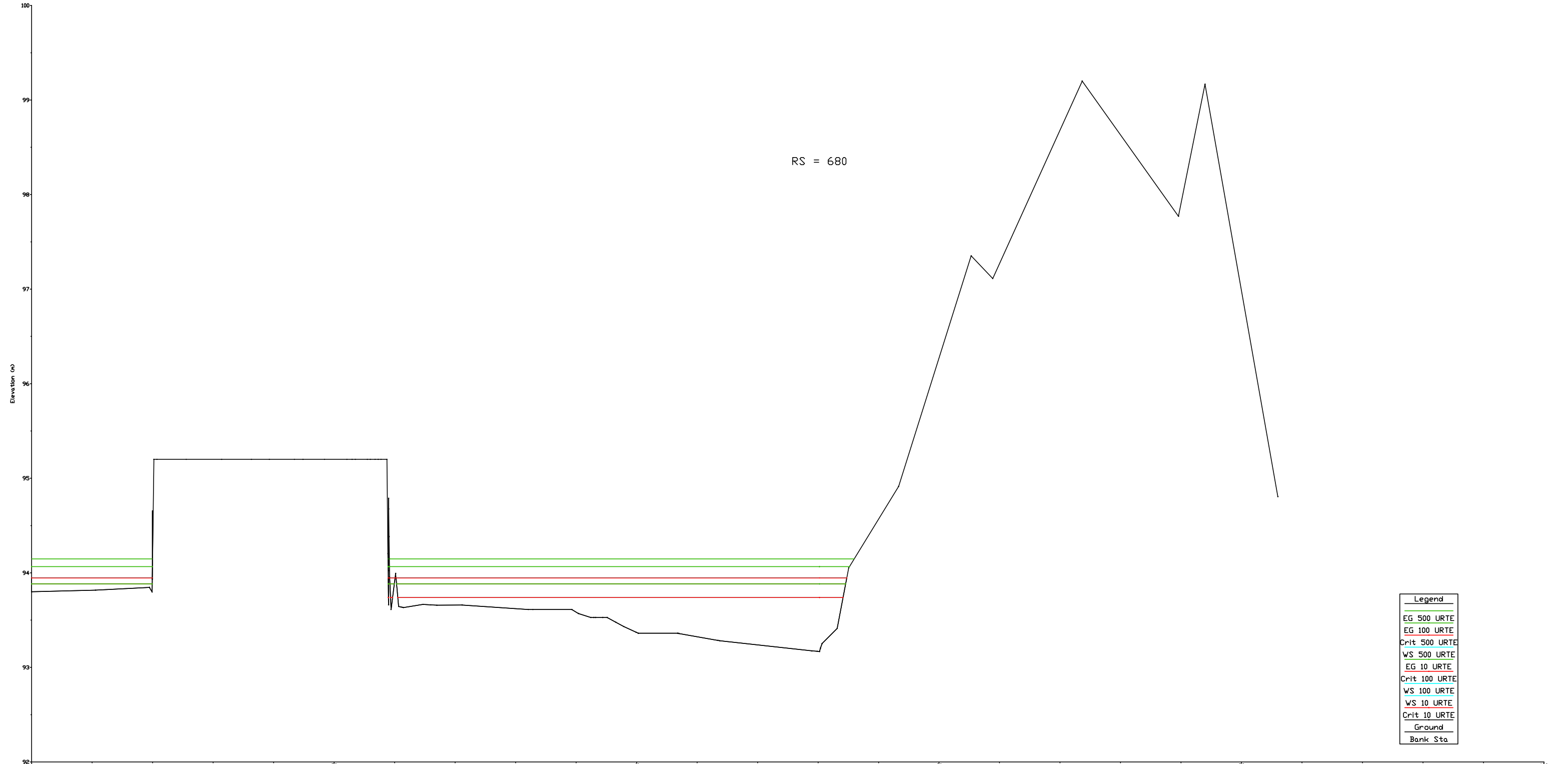
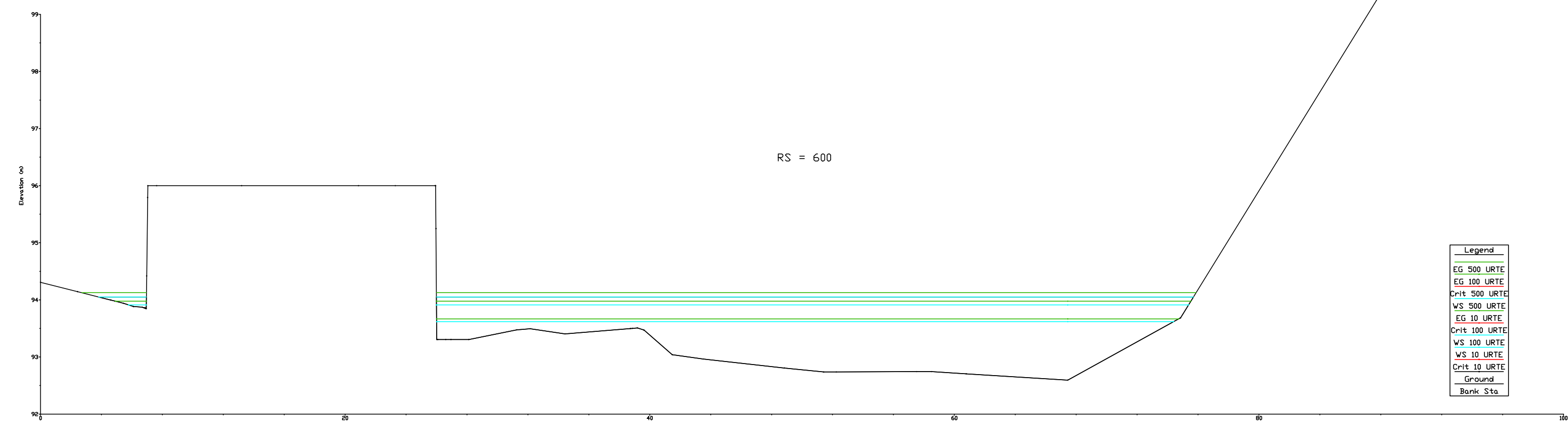
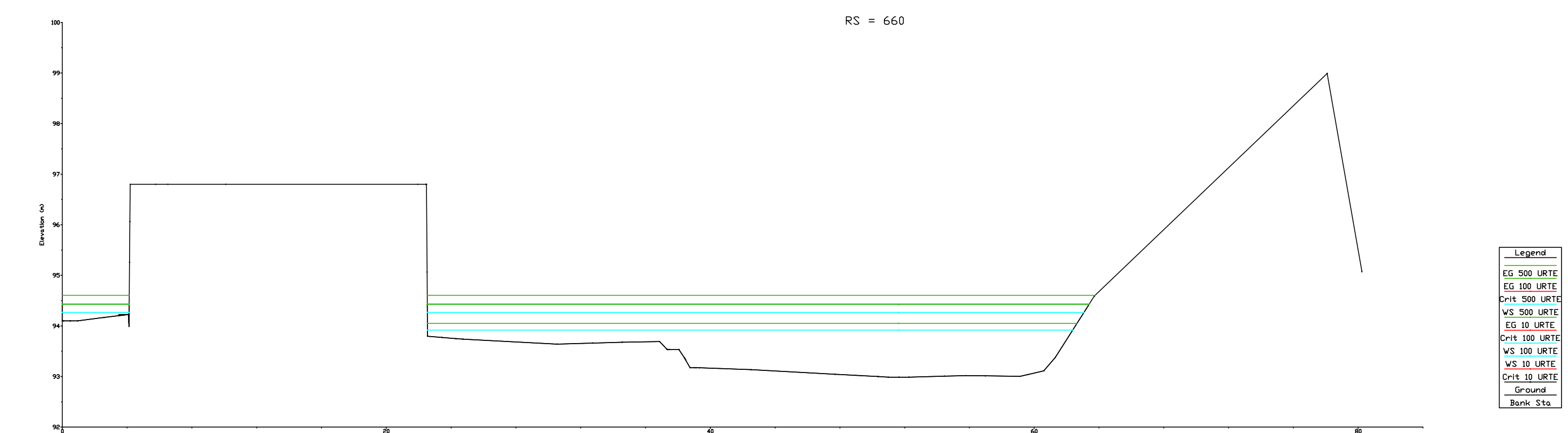
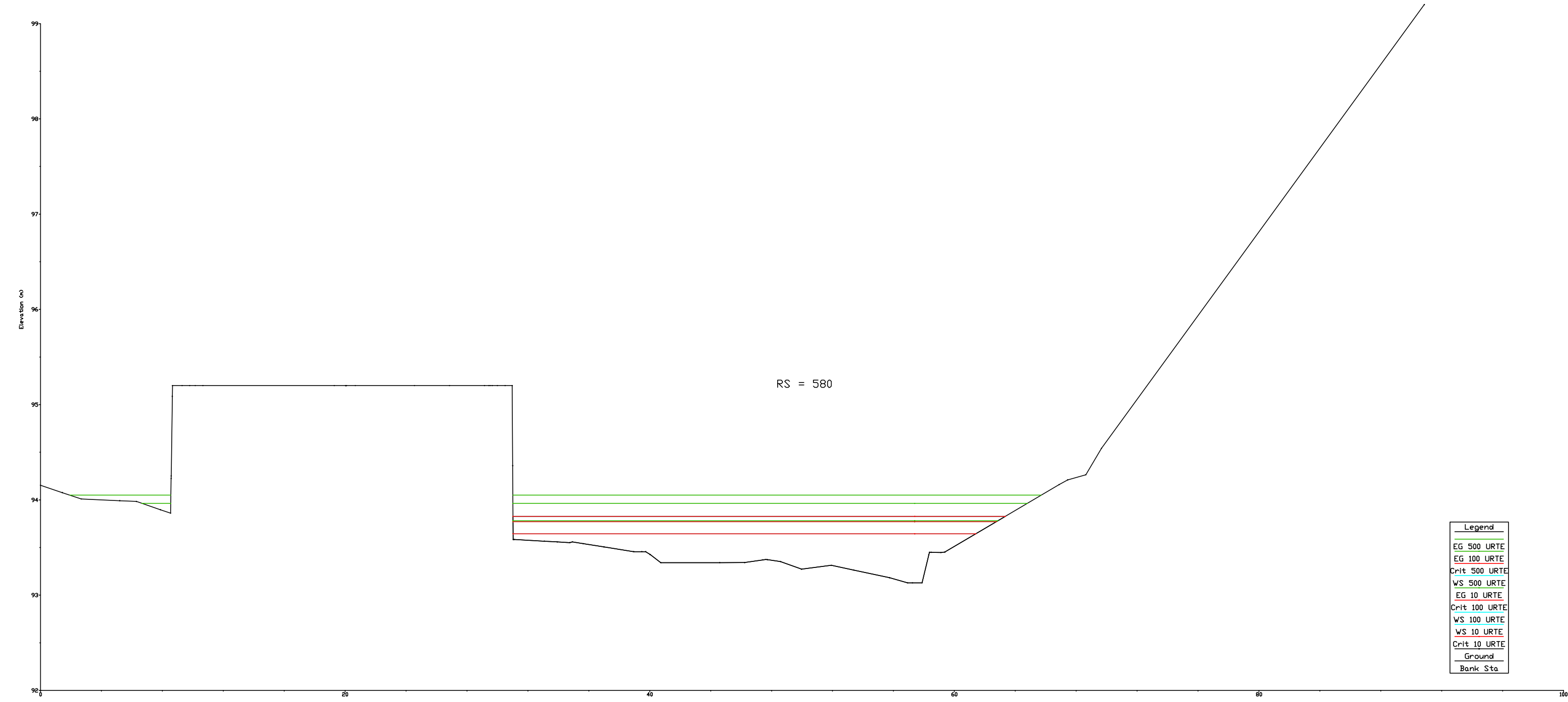
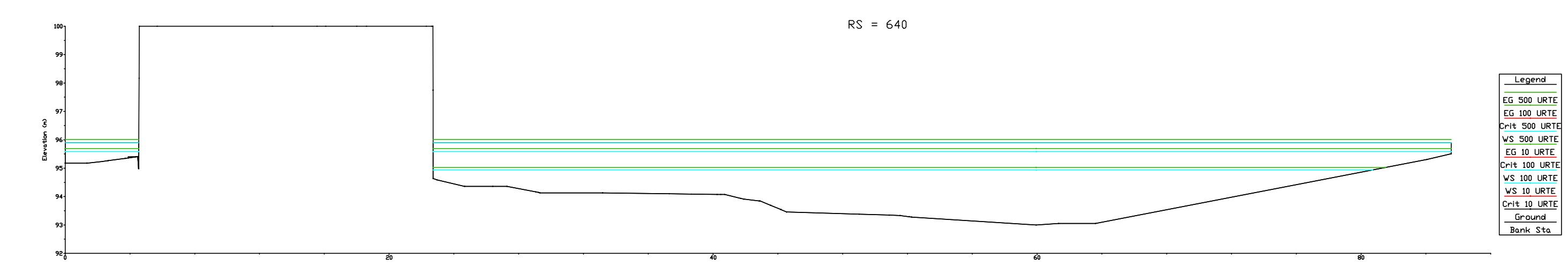
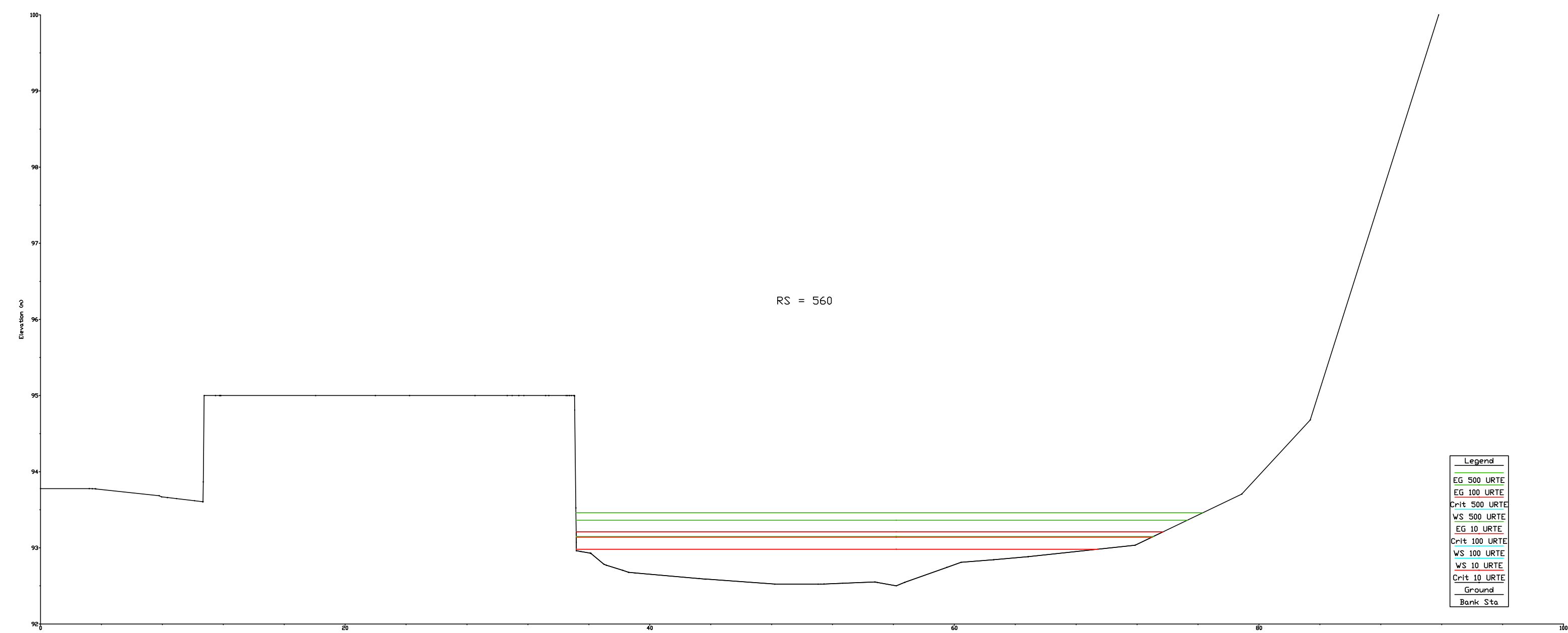

TOLOSAKO UDALA

2021eko martxoaren 9an Gobernu Batzarrak emana

HASIERAKO ONESPENA BALDINTZEKIN

8	14-06-2011	-	GUILLE	ODEI	JON
AZTERKETA REVISIÓN	DATA FECHA	DESCRIPCIÓN DESCRIPCIÓN	BARAZTUA DISEÑADO	EGIAZTATUA CORROBORADO	ONETIA APROBADO
A LA RECEPCIÓN DE ESTE PLANO CON NUESTRA REVISIÓN, ANULAR LAS COPIAS CON REVISIONES ANTERIORES					
LABEITZA PROPIEDAD		PROIEKTUAREN IZENBURUA TÍTULO DEL PROYECTO			
		ESTUDIO HIDRAULICO DEL RIO ARAXES EN TOLOSA TOLOSAN ARAXES IBAIAREN AZTERKETA HIDRAULIKOA			
DATA FECHA	ANNO 2011	ESKALA R: SIN ESCALA	PLANDAREN IZENBURUA TÍTULO DEL PLANO	ESTADU ESTADO	ORLUA 4 IT 2
TIPO CLAVE	P-10-17	R: SIN ESCALA EN EL DISEÑO DEL PLANO	ESTADU ESTADO	11	
INGENIARIAREN EGOKIA EL INGENIERO AUTOR		INGENIARIAREN EGOKIA EL INGENIERO AUTORA		INGENIARIAREN EGOKIA EL INGENIERO AUTORA	
INGENIERO TÉCNICO DE OBRAS PÚBLICAS - COLEGIADO Nº 2471		INGENIERO TÉCNICO DE OBRAS PÚBLICAS - COLEGIADO Nº 2471		INGENIERO TÉCNICO DE OBRAS PÚBLICAS - COLEGIADO Nº 2471	

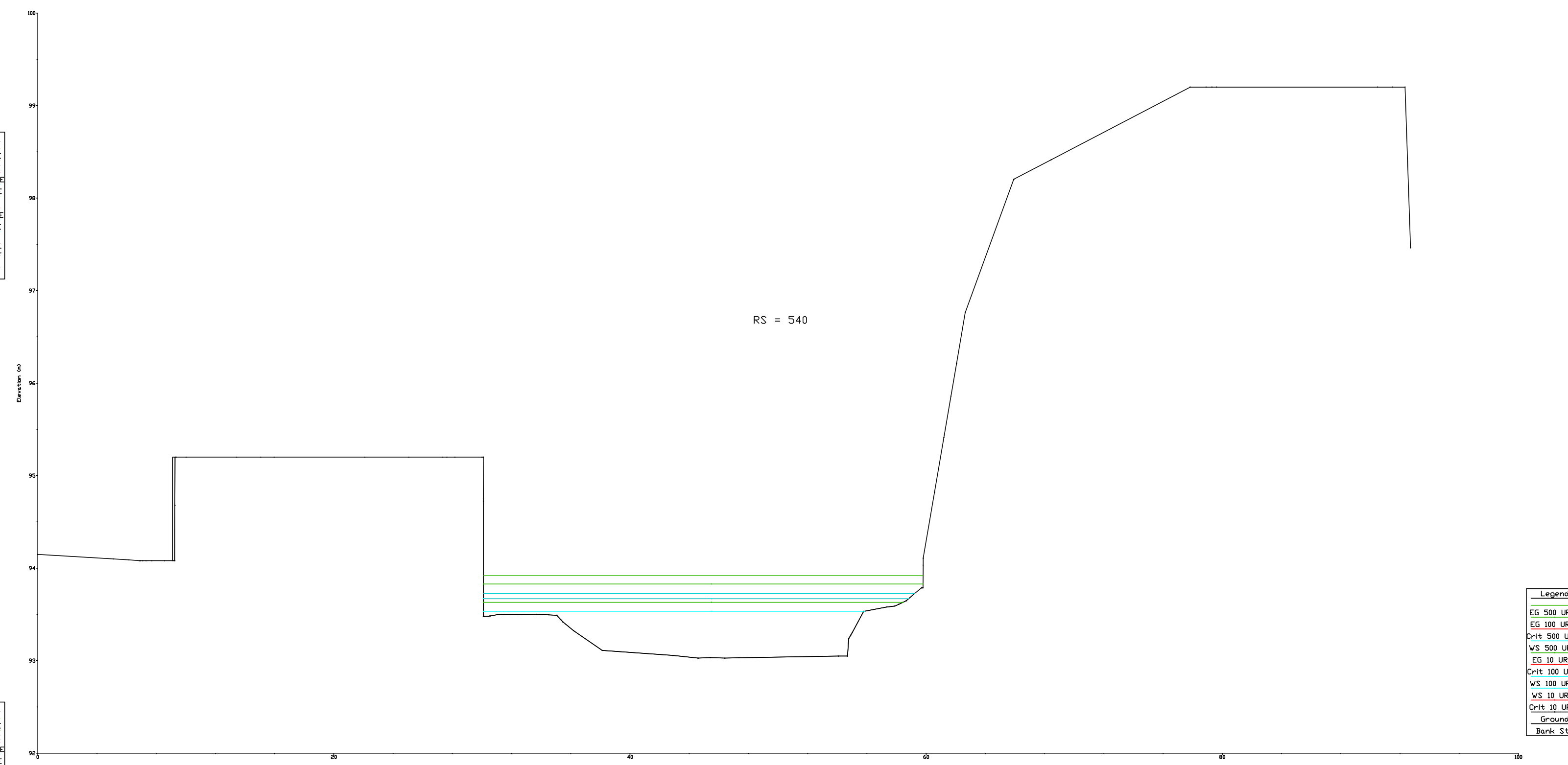
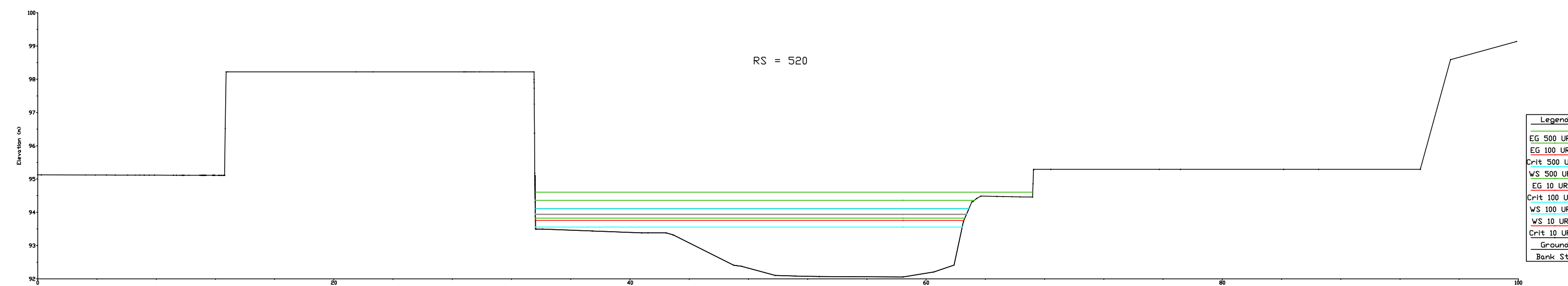
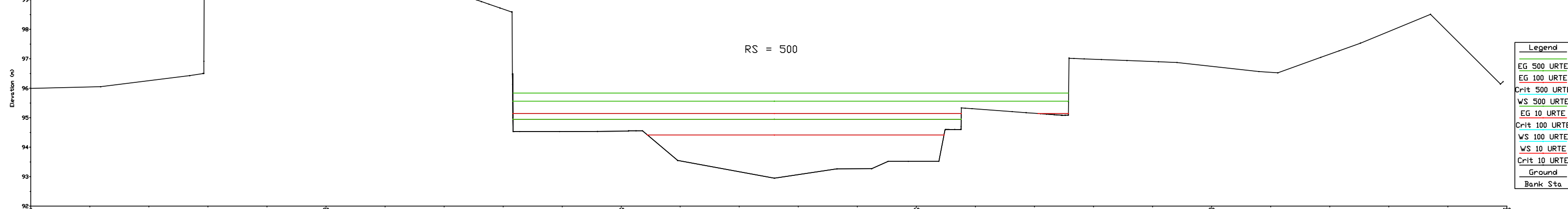
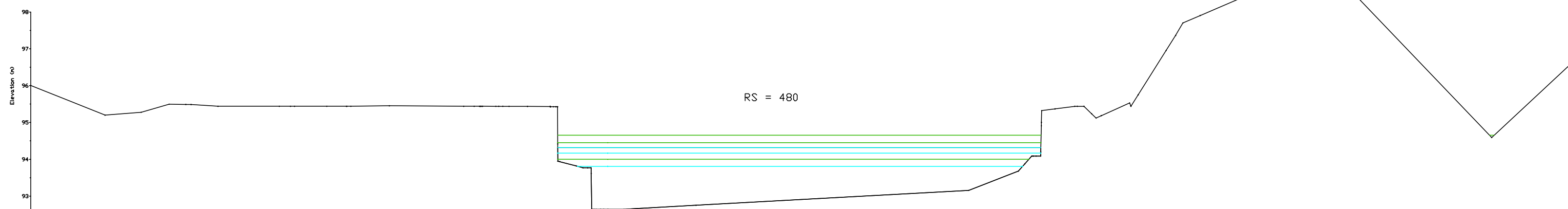
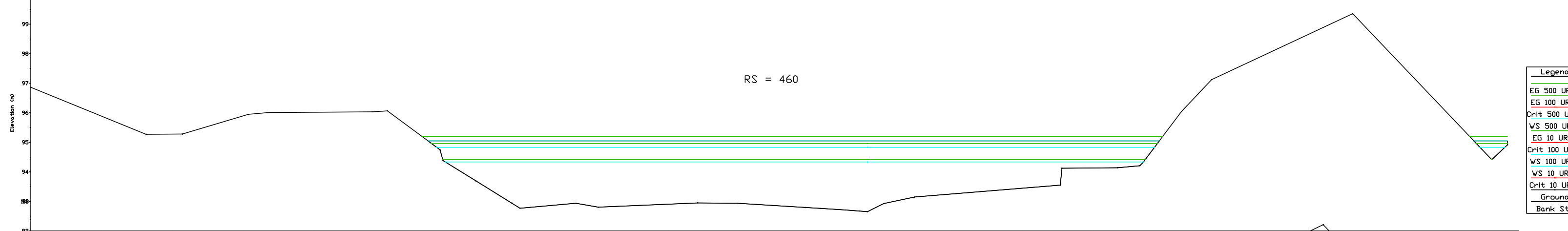
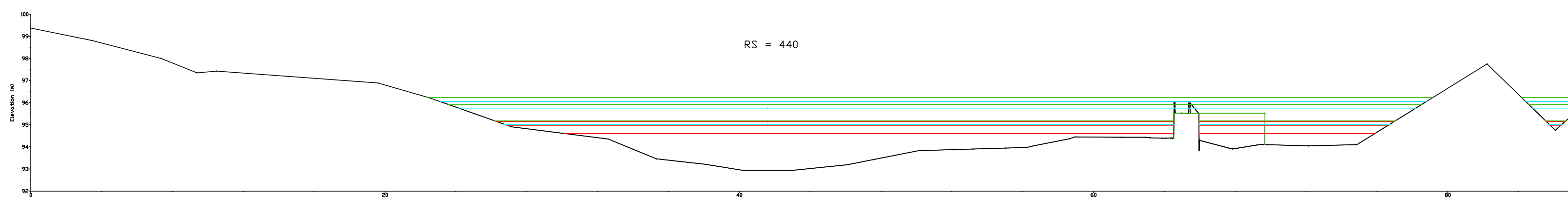
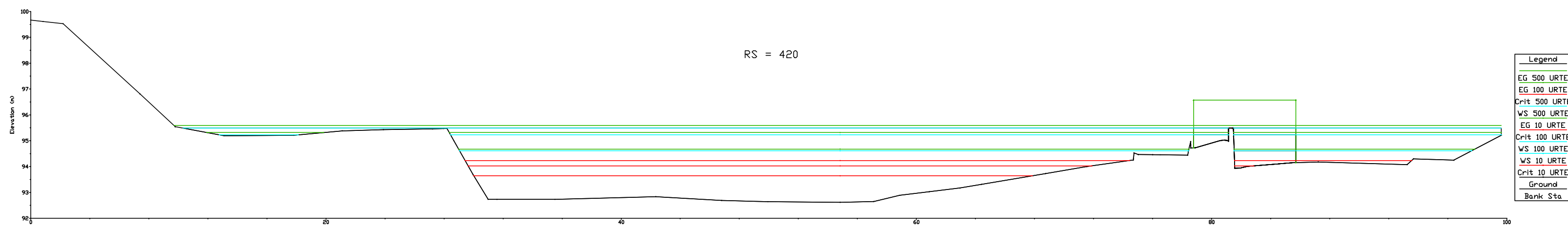
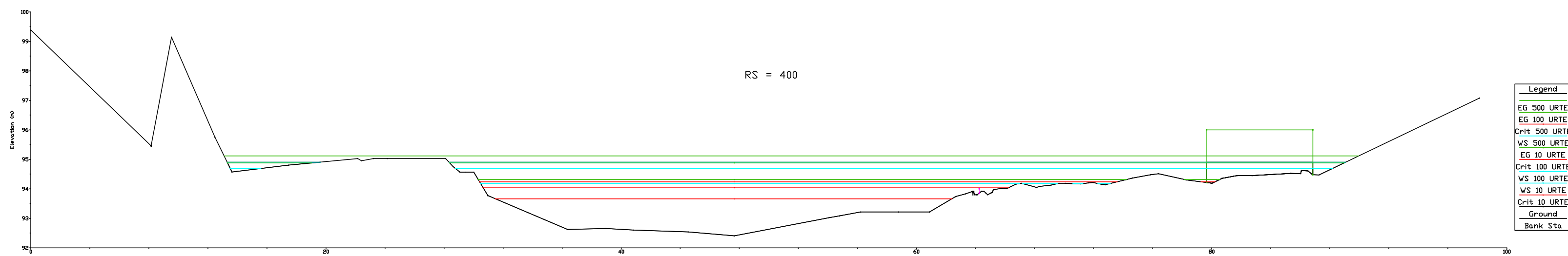
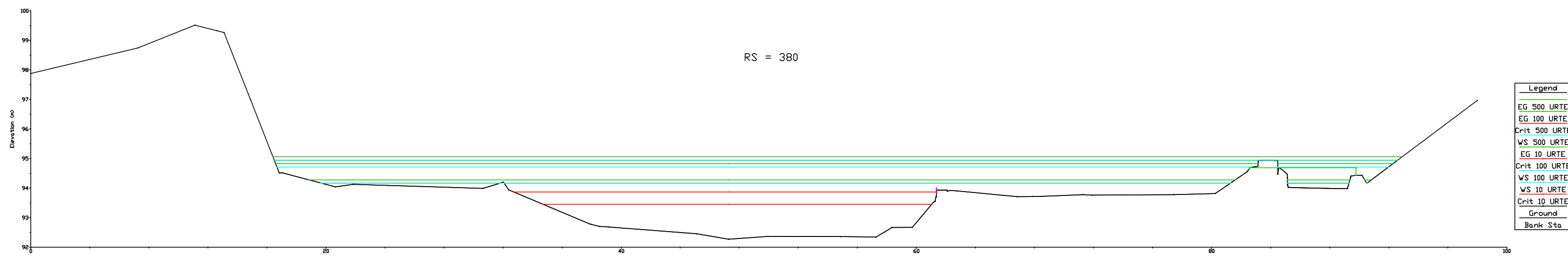

TOLOSAKO UDALA





2021eko martxoaren 9an Gobernu Batzarrak emana

HASIERAKO ONESPENA BALDINTZEKIN

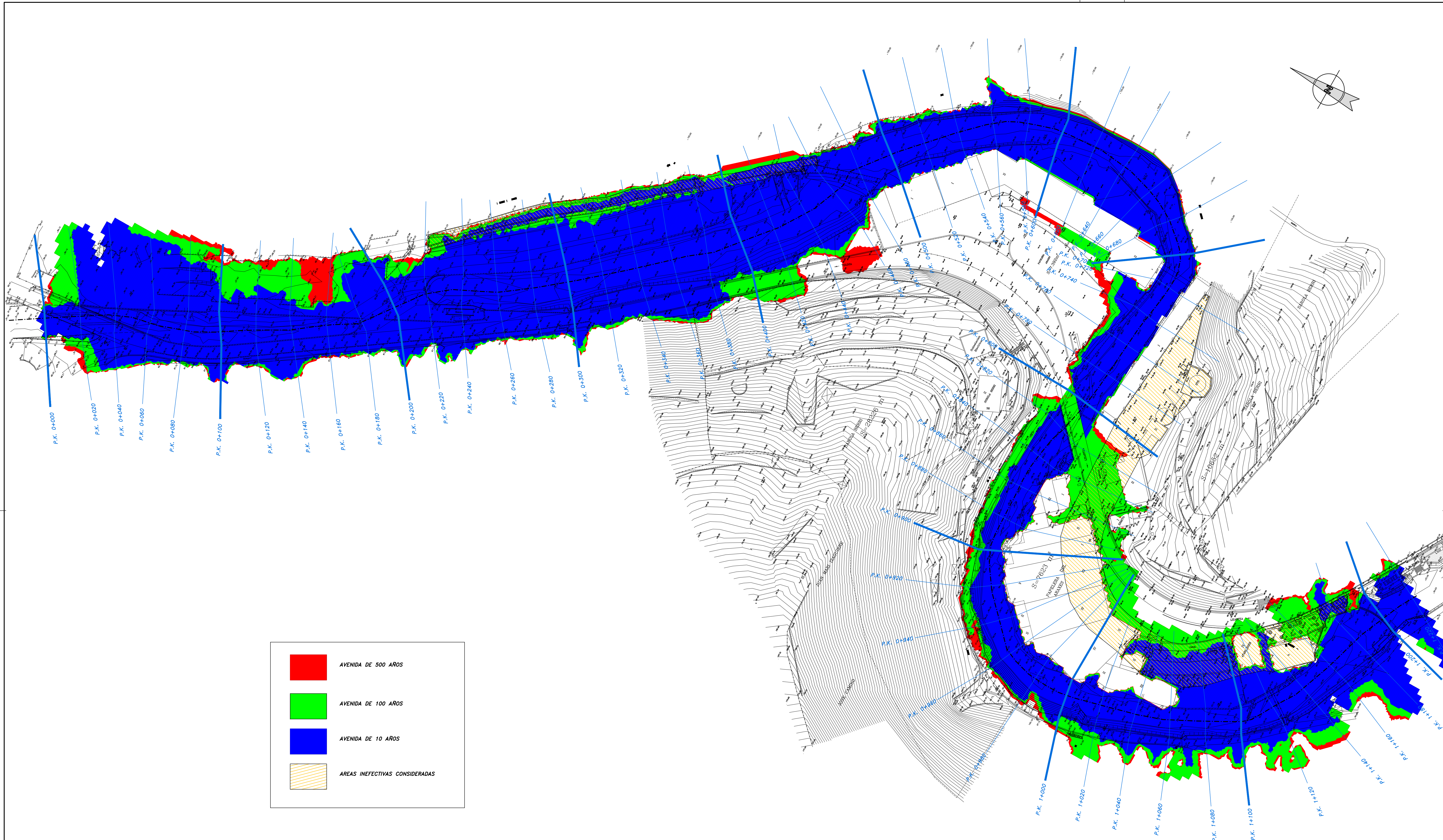
8	24-06-2011	-	GUILLE	OBEI	JON
ASTERETA REVISIÓN	DATA FECHA	DESCRIPCIÓN DESCRIPCIÓN	INBAYAZA DISEÑADO	EGIAZTASIA COMPROBADO	ONETZIA APROBADO
A LA RECEPCIÓN DE ESTE PLANO CON NUEVA REVISIÓN, ANULAR LAS COPIAS CON REVISIONES ANTERIORES		ESTUDIO HIDRAULICO DEL RIO ARAXES EN TOLOSA TOLOSAN ARAXES IBAIAREN AZTERKETA HIDRAULIKOA			
AREA PROYECTADA	PROYECTUAREN IZENDUBURUA TITULO DEL PROYECTO		PLANO Nº Nº PLANO		
DATA FECHA	JUNIO 2011	ESCALA RF: 500 ESCALA	PLANOAREN IZENDUBURUA TITULO DEL PROYECTO	ESTADO DEL PROYECTO	PLANO Nº Nº PLANO
ESCALA CLAVE	P-10-17	RF: 500 ESCALA ES: 1:10000, 100-15	ESTADO DEL PROYECTO	DEL PERFIL 380 AL PERFIL 540	11
INGENIERARI GELUKA EL INGENIERERO AUTOR	INGENIERARI GELUKA EL INGENIERERO AUTOR		INGENIERARI GELUKA EL INGENIERERO AUTOR		
	PEDRO IDARTE LAPAZARAN INGENIERO DE OBRAS PUBLICAS - COLEGIO Nº1071		JON IZAGURRE ANDUEZA INGENIERO TECNICO DE OBRAS PUBLICAS - COLEGIO Nº12477		

BESK7d4f040-b180-40d8-8536-fc4276c772653



	AVENIDA DE 500 AÑOS
	AVENIDA DE 100 AÑOS
	AVENIDA DE 10 AÑOS
	AREAS INEFECTIVAS CONSIDERADAS



TOLOSAKO UDALA

2021eko martxoaren 9an Gobernu Batzarrak eman

HASIERAKO ONESPENA BALDINTZEKIN

REVISIÓN	0	24-06-2011	PROYECTUARIA	GUILLERMO	ODEI	JON
FECHA			PROYECTUARIA	PROYECTUARIA	PROYECTUARIA	PROYECTUARIA
DESCRIPCIÓN			ESTUDIO HIDRAULICO DEL RIO ARAXES EN TOLOSA			
			A LA RECEPCIÓN DE ESTE PLANO CON NUEVA REVISIÓN, AMPLIAR LAS COPIAS CON REVISIONES ANTERIORES			
PROPIEDAD	PROYECTUARIA IZENBURUA		TÍTULO DEL PROYECTO			
			ESTUDIO HIDRAULICO DEL RIO ARAXES EN TOLOSA			
			TOLOSAN ARAXES IBAIAREN AZTERKETA HIDRAULIKOA			
FECHA	JUNIO 2011	ESCALA	PLANO: IZENBURUA	ESTADO ACTUAL		HOJA 9 DE 9
ESCALA	1/1.000	ESCALA	TÍTULO DEL PLANO		9	
CLAVE	P-10-17	ESCALA	PLANTA DE LLANURAS DE INUNDACION		9	
			EN EL ORIGINAL: 00-01			
INGENIERO AUTORA			INGENIERO TÉCNICO DE OBRAS PÚBLICAS - COLEGIADO Nº2477			
INGENIERO TÉCNICO DE OBRAS PÚBLICAS - COLEGIADO Nº2477			INGENIERO TÉCNICO DE OBRAS PÚBLICAS - COLEGIADO Nº2477			





RSK07546E040-5180-40de-8536-64276c772463



ARAXES_2010 Plan: ESTADO ACTUAL 6/16/2011
Geom: ESTADO ACTUAL

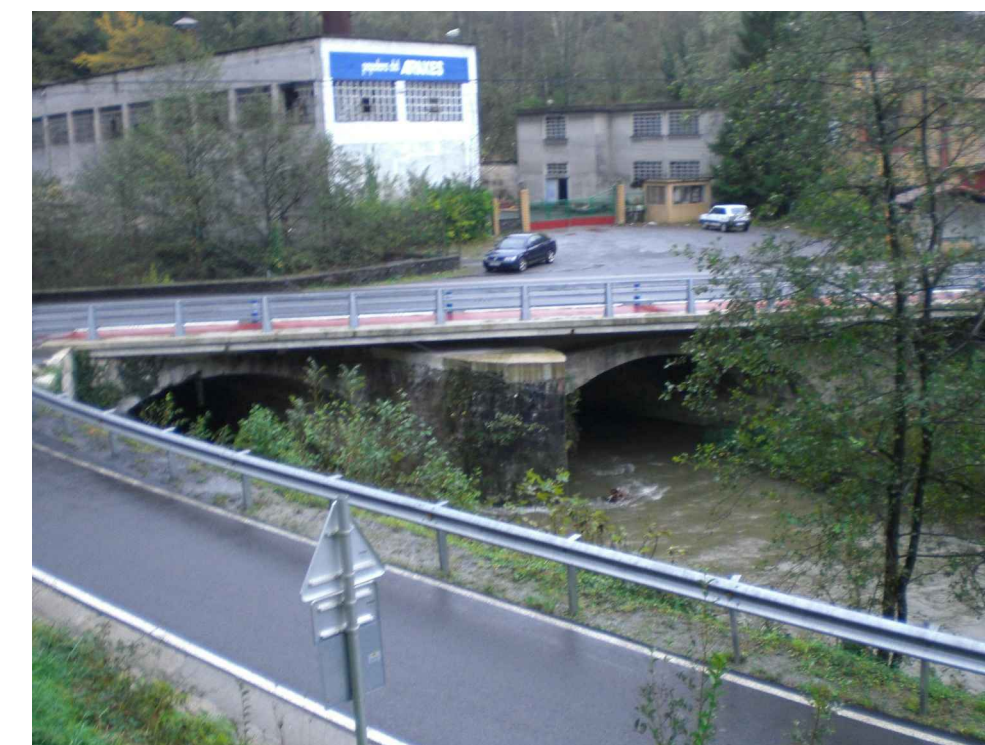
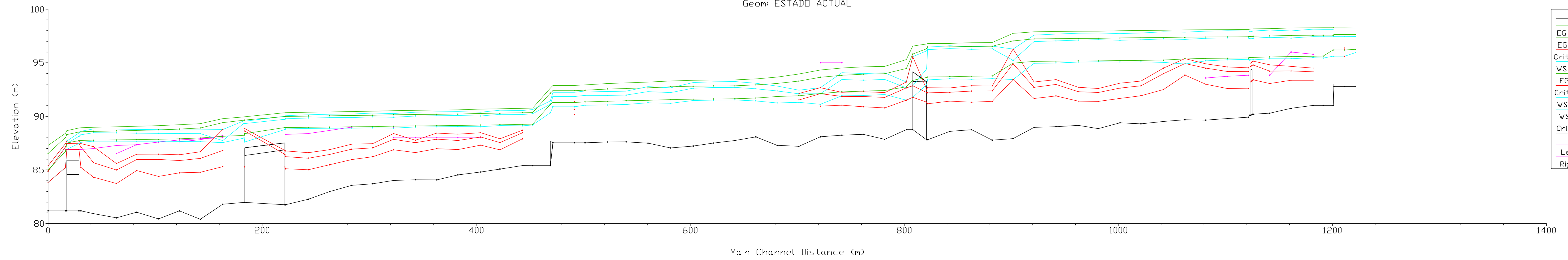

TOLOSAKO UDALA

2021eko martxoaren 9an Gobernu Batzarrak eman

HASIERAKO ONESPENA BALDINTZEKIN

0	24-06-2011			GUILLE	ODEI	JON	
ALTERAZIOA	DATA	DESKRIBAPENA		PREPARATZITZA	EGIAZTATZITZA	ONETZITZA	
REBISITAZIOA	FECHA	DESCRIPCION		DISEÑADO	COMPROBADO	APROBADO	
A LA RECEPCIÓN DE ESTE PLANO CON NUEVA REVISIÓN, AMPLIAR LAS COPIAS CON REVISIONES ANTERIORES							
SABETZA PROTEGIDA		PROYECTUAREN IZENBURUA TITULO DEL PROYECTO					
		ESTUDIO HIDRAULICO DEL RIO ARAXES EN TOLOSA TOLOSAN ARAXES IBAIAREN AZTERKETA HIDRAULIKOA					
DATA	JUNIO 2011	ESKALAK	PLANAREN IZENBURUA	PLANOAREN IZENBURUA	PLANOAREN IZENBURUA	PLANOAREN IZENBURUA	
ESKALA	P=10-17	Nº	1/2.000	TITULO DEL PLANO	TITULO DEL PLANO	TITULO DEL PLANO	
CLAVE		EN EL OFIZIO	00-01	PERFIL LONGITUDINAL	PERFIL LONGITUDINAL	PERFIL LONGITUDINAL	
INGENIERU EGILEA EL INGENIERU AUTOR		INGENIERU EGILEA EL INGENIERU AUTOR		INGENIERU EGILEA EL INGENIERU AUTOR		INGENIERU EGILEA EL INGENIERU AUTOR	
		 PEDRO IDARRETA LAPAZARAN INGENIERO DE OBRAS PÚBLICAS - COLEGIADO Nº7051		 JON IZAGUIRRE AGUIRRE INGENIERO TECNICO DE OBRAS PUBLICAS - COLEGIADO Nº2477			

RSK017046E040-0180-40de-8536-f0476c772463

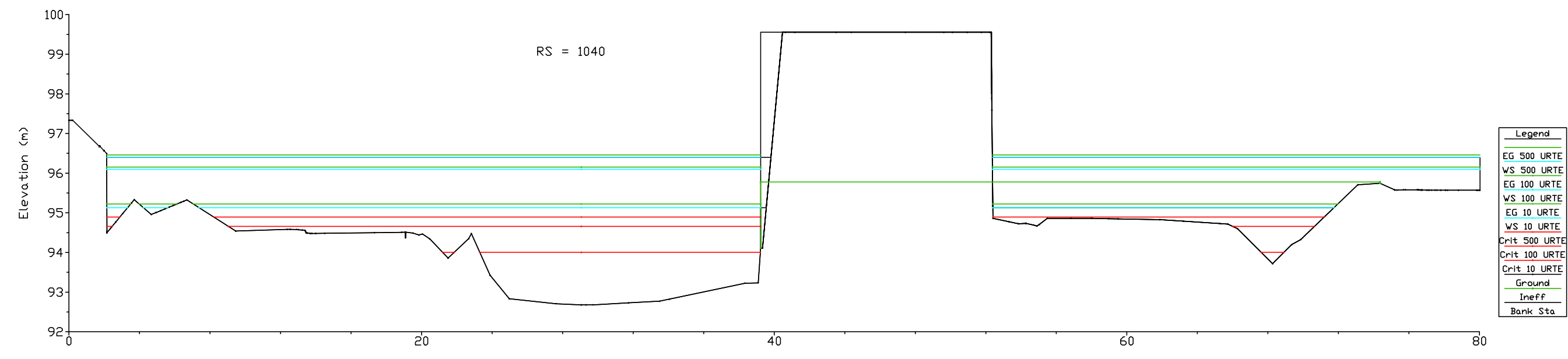

- Legend
- EG 500 URTE
 - VS 500 URTE
 - EG 100 URTE
 - VS 100 URTE
 - EG 10 URTE
 - VS 10 URTE
 - Crit 500 URTE
 - Crit 100 URTE
 - Crit 10 URTE
 - Ground
 - Ineff
 - Bank Sta

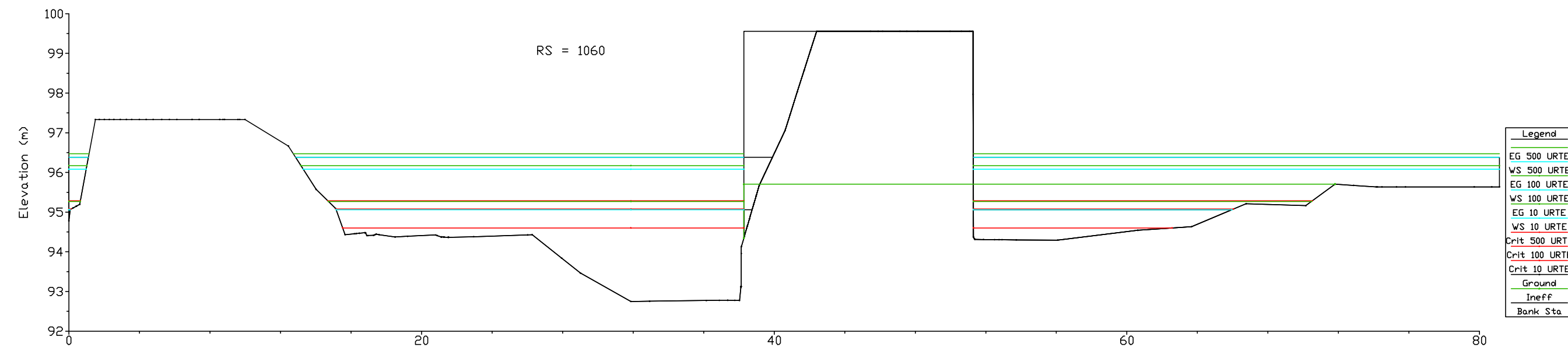

- Legend
- EG 500 URTE
 - VS 500 URTE
 - EG 100 URTE
 - VS 100 URTE
 - EG 10 URTE
 - VS 10 URTE
 - Crit 500 URTE
 - Crit 100 URTE
 - Crit 10 URTE
 - Ground
 - Ineff
 - Bank Sta

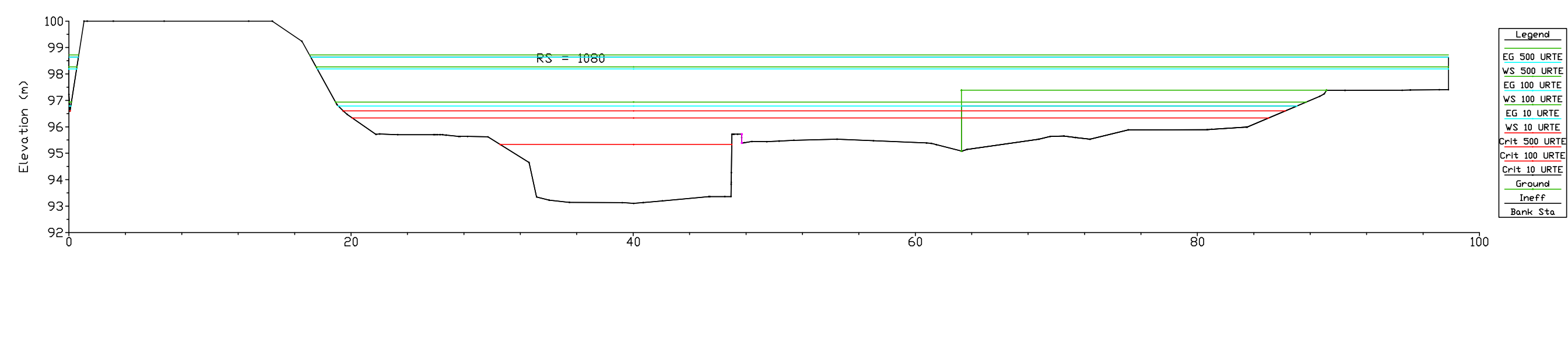

- Legend
- EG 500 URTE
 - VS 500 URTE
 - EG 100 URTE
 - VS 100 URTE
 - EG 10 URTE
 - VS 10 URTE
 - Crit 500 URTE
 - Crit 100 URTE
 - Crit 10 URTE
 - Ground
 - Ineff
 - Bank Sta

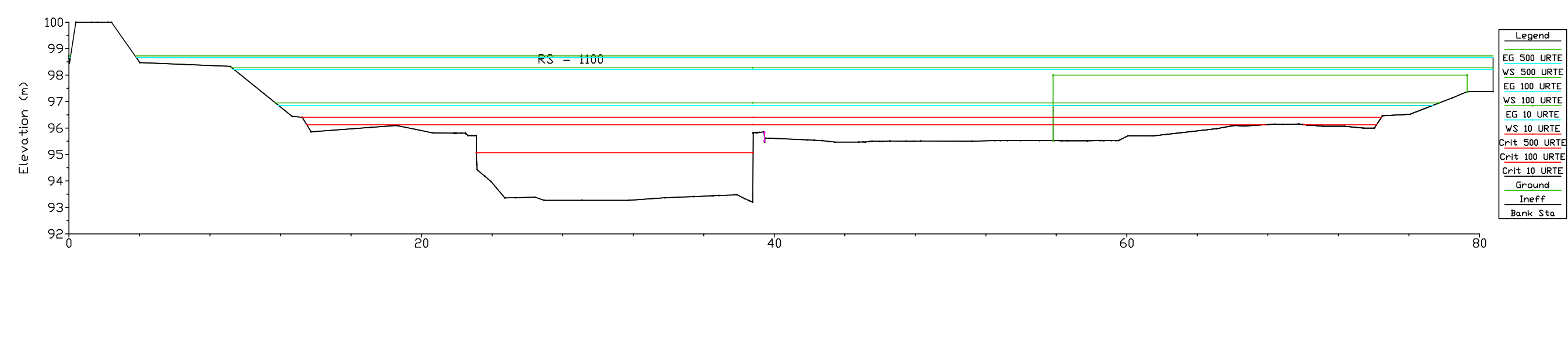

- Legend
- EG 500 URTE
 - VS 500 URTE
 - EG 100 URTE
 - VS 100 URTE
 - EG 10 URTE
 - VS 10 URTE
 - Crit 500 URTE
 - Crit 100 URTE
 - Crit 10 URTE
 - Ground
 - Ineff
 - Bank Sta

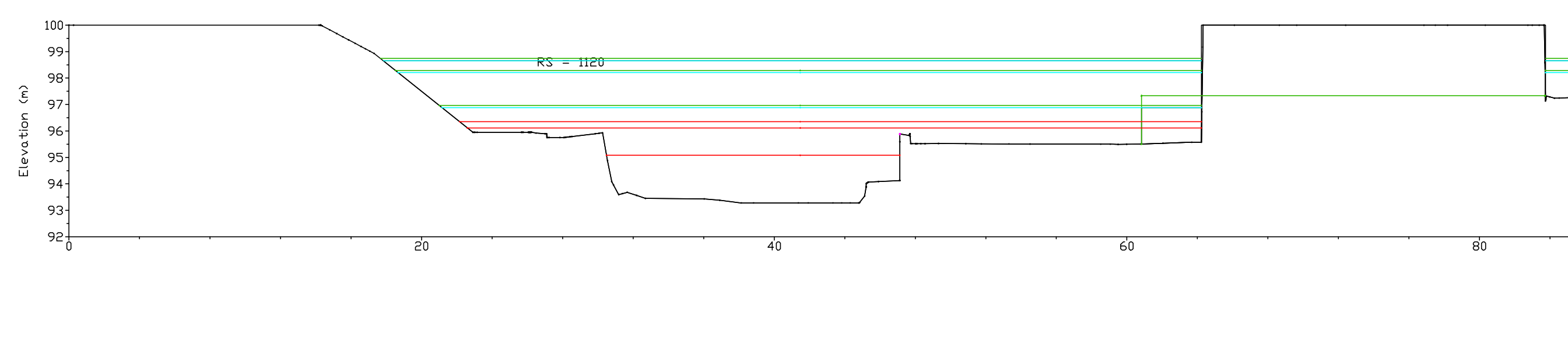

- Legend
- EG 500 URTE
 - VS 500 URTE
 - EG 100 URTE
 - VS 100 URTE
 - EG 10 URTE
 - VS 10 URTE
 - Crit 500 URTE
 - Crit 100 URTE
 - Crit 10 URTE
 - Ground
 - Ineff
 - Bank Sta

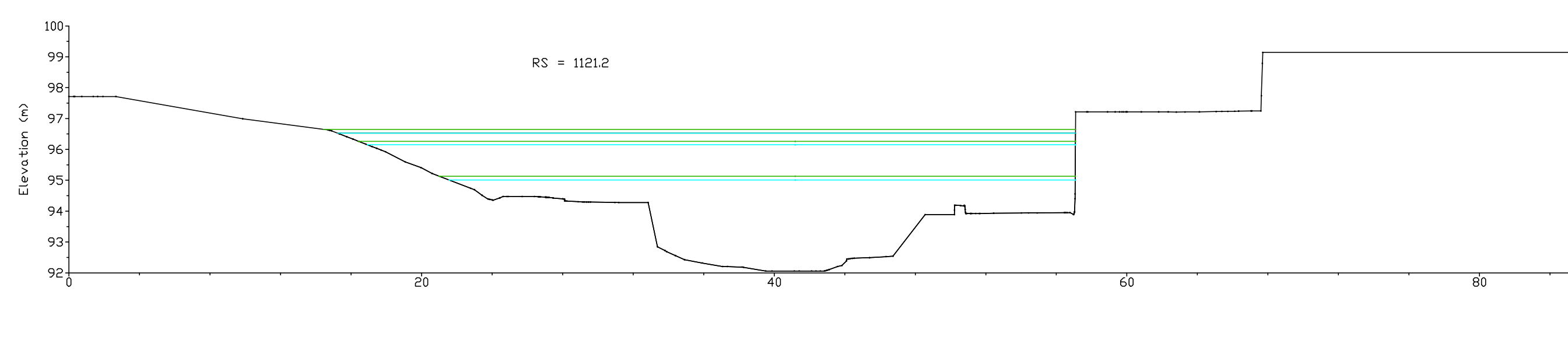

- Legend
- EG 500 URTE
 - VS 500 URTE
 - EG 100 URTE
 - VS 100 URTE
 - EG 10 URTE
 - VS 10 URTE
 - Crit 500 URTE
 - Crit 100 URTE
 - Crit 10 URTE
 - Ground
 - Ineff
 - Bank Sta

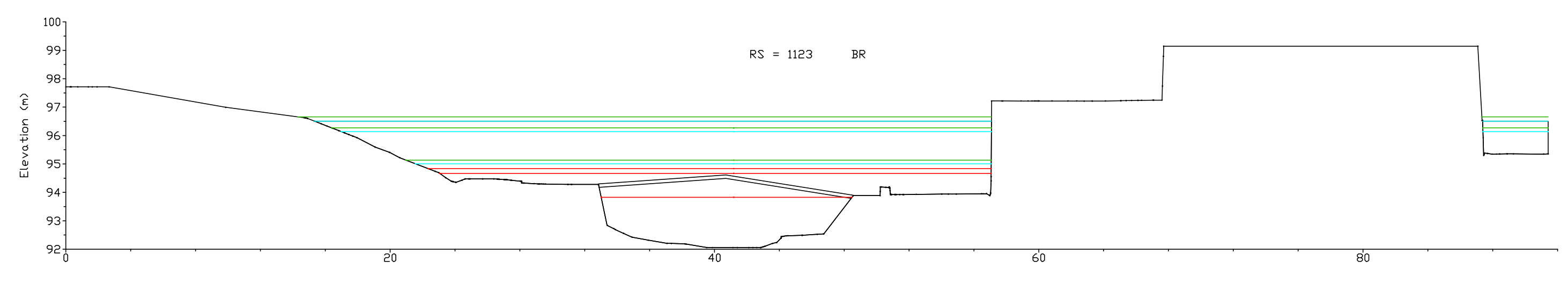

- Legend
- EG 500 URTE
 - VS 500 URTE
 - EG 100 URTE
 - VS 100 URTE
 - EG 10 URTE
 - VS 10 URTE
 - Crit 500 URTE
 - Crit 100 URTE
 - Crit 10 URTE
 - Ground
 - Ineff
 - Bank Sta

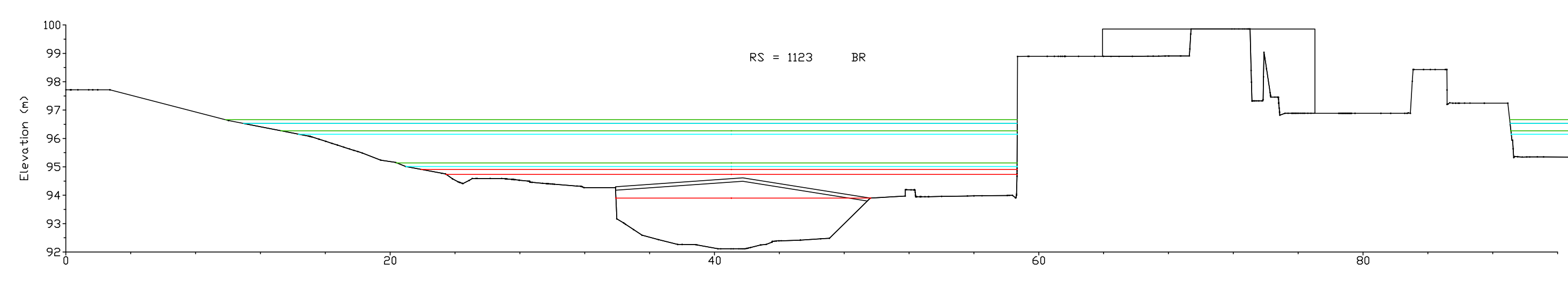

- Legend
- EG 500 URTE
 - VS 500 URTE
 - EG 100 URTE
 - VS 100 URTE
 - EG 10 URTE
 - VS 10 URTE
 - Crit 500 URTE
 - Crit 100 URTE
 - Crit 10 URTE
 - Ground
 - Ineff
 - Bank Sta

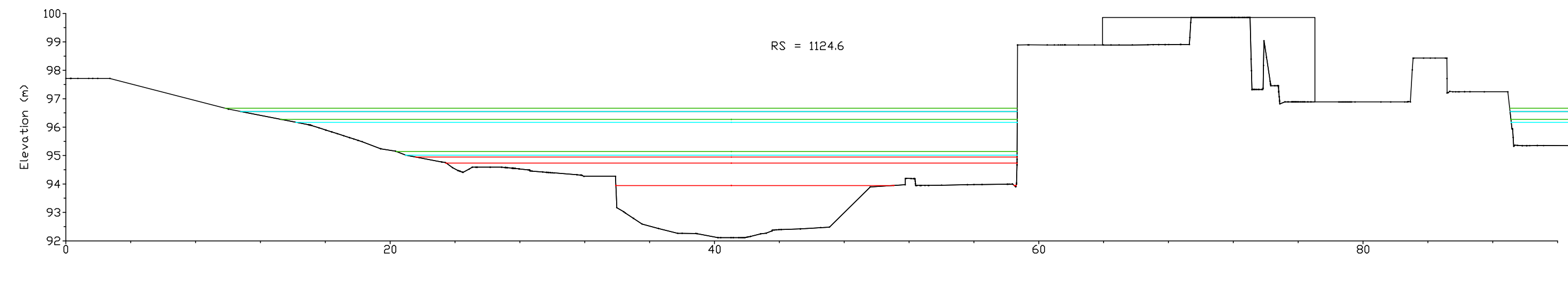

- Legend
- EG 500 URTE
 - VS 500 URTE
 - EG 100 URTE
 - VS 100 URTE
 - EG 10 URTE
 - VS 10 URTE
 - Crit 500 URTE
 - Crit 100 URTE
 - Crit 10 URTE
 - Ground
 - Ineff
 - Bank Sta



TOLOSAKO UDALA

2021eko martxoaren 9an Gobernu Batzarrak emana

HASIERAKO ONESPENA BALDINTZEKIN

DATA	24-06-2011	ESKALA	1:500	PLANOAREN IZENBURUA	PERFILES TRANSVERSALES	PLANO Nº	7
REVISIÓN		ESCALA	1:500	TÍTULO DEL PLANO	DEL PERFIL 1040 AL PERFIL 1124.6	INSTITUTO AL	
ESTADIO	P-10-17	ESCALA	1:500	DESCRIPCIÓN	ESTUDIO HIDRAULICO DEL RIO ARAXES EN TOLOSA	DISTRICION POR	
CLAVE		ESCALA	1:500	DESCRIPCIÓN	TOLOSAN ARAXES IBAIAREN AZTERKETA HIDRAULIKOA		

INICIADO	GUILLERMO	COMPROBADO	ODEI
REVISADO		REVISADO	JON

A LA RECEPCION DE ESTE PLANO CON NUEVA REVISION, ANULAR LAS COPIAS CON REVISIONES ANTERIORES

PROYECTUARIEN IZENBURUA
TÍTULO DEL PROYECTO
ESTUDIO HIDRAULICO DEL RIO ARAXES EN TOLOSA
TOLOSAN ARAXES IBAIAREN AZTERKETA HIDRAULIKOA

INGENIARI BILKETA
EL INGENIERO AUTOR
INGENIERO TECNICO DE OBRAS PUBLICAS - COLEGIADO Nº12477

BESK7d4f040-b180-40d8-8536-fc4276c72d63

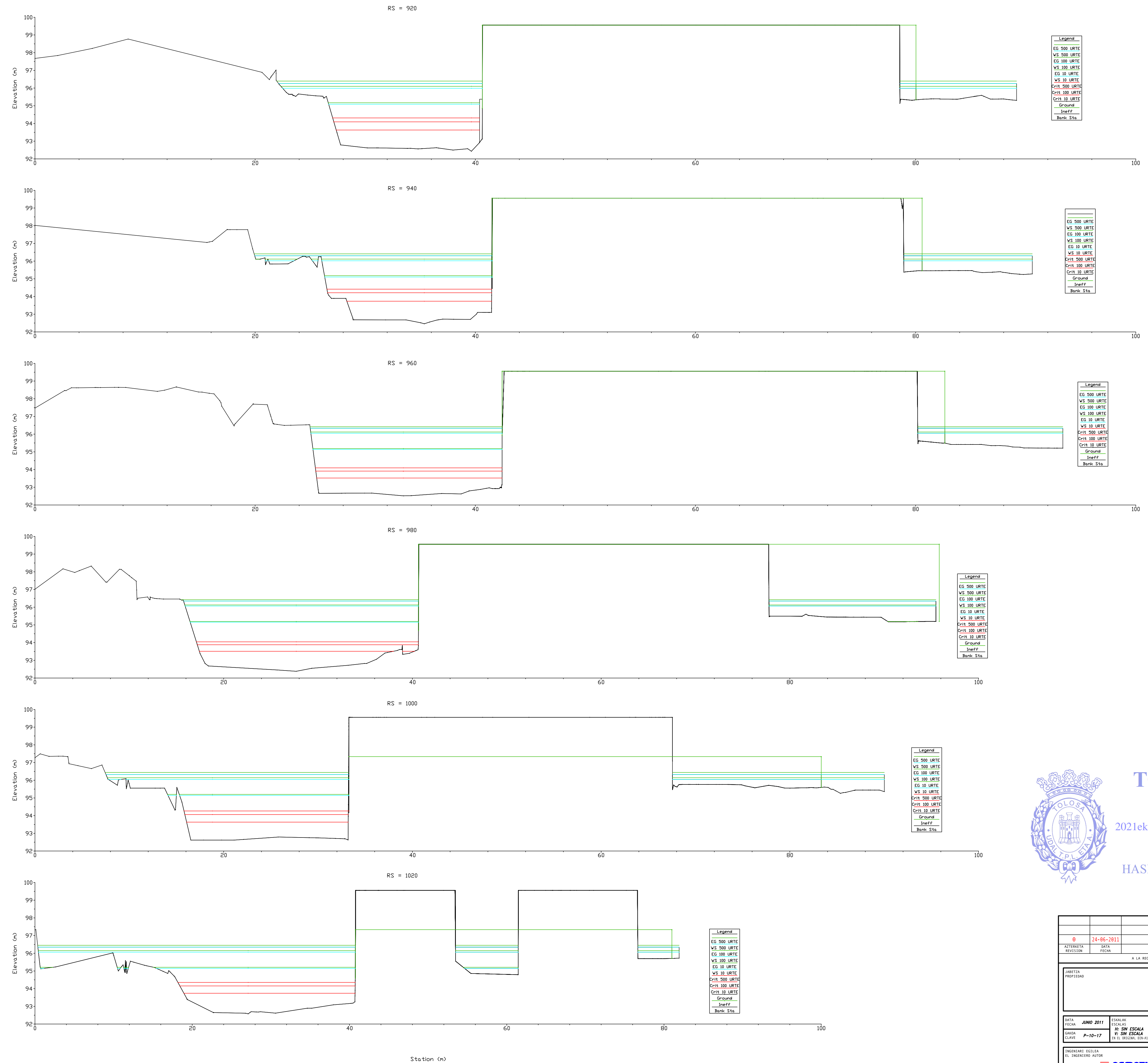

TOLOSA UDALA

2021eko martxoaren 9an Gobernu Batzarrak emana

HASIERAKO ONESPENA BALDINTZEKIN

0	24-06-2011			GUILLE	ODEI	JON
ALTERAZIOA	FECHA	DESKRIBAZIOA	PROYECTUARIA	ELABORATZA	ONETATZEA	ONETATZEA
REVISIOA	FECHA	DESCRIPCIOA	DISEÑADORA	COMPROBADA	APROBADA	APROBADA
A LA RECEPCION DE ESTE PLANO CON NUEVA REVISIÓN, ANULAR LAS COPIAS CON REVISIONES ANTERIORES						
AREA/PROPIEDAD		PROYECTUARIAN IZENDABURUA TITULO DEL PROYECTO				
		ESTUDIO HIDRAULICO DEL RIO ARAXES EN TOLOSA TOLOSAN ARAXES IBAIAREN AZTERKETA HIDRAULIKOA				
DATA	JUNIO 2011	ESCALAK	PLANOAREN IZENDABURUA	PERFILES TRANSVERSALES		PLANO Nº
FECHA		IN ESCALA	TITULO DEL PLANO	DEL PERFIL 920 AL PERFIL 1020		Nº PLANO
CLAVE	P-10-17	EN EL ORIGINAL (DOR-0)				7
			INGENIERIA ESLEIA		INGENIERO TECNICO DE OBRAS PUBLICAS - COLEGIADO Nº2477	
			EL INGENIERO AUTOR		INGENIERO TECNICO DE OBRAS PUBLICAS - COLEGIADO Nº2477	
			PEDRO IDARTE LAPAZARAN		JON IZAGUIRRE AGUIRRE	

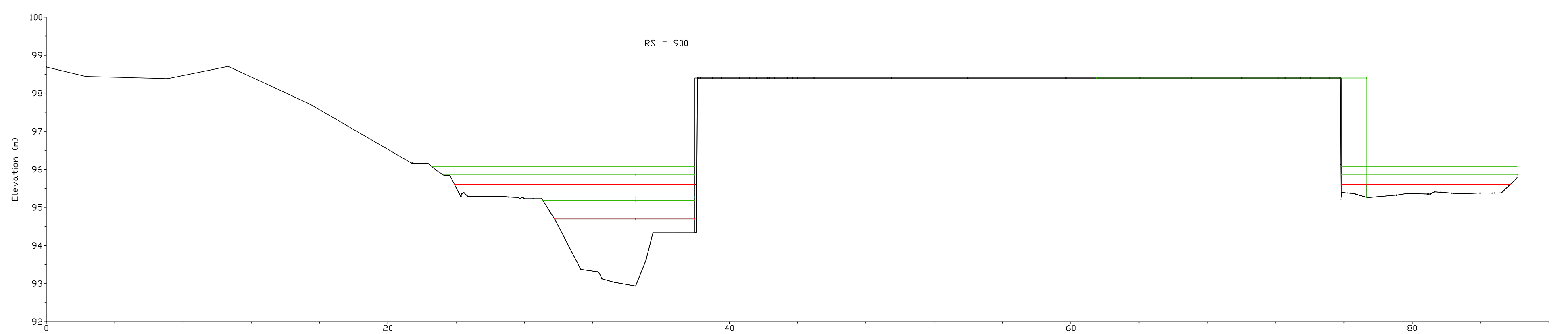
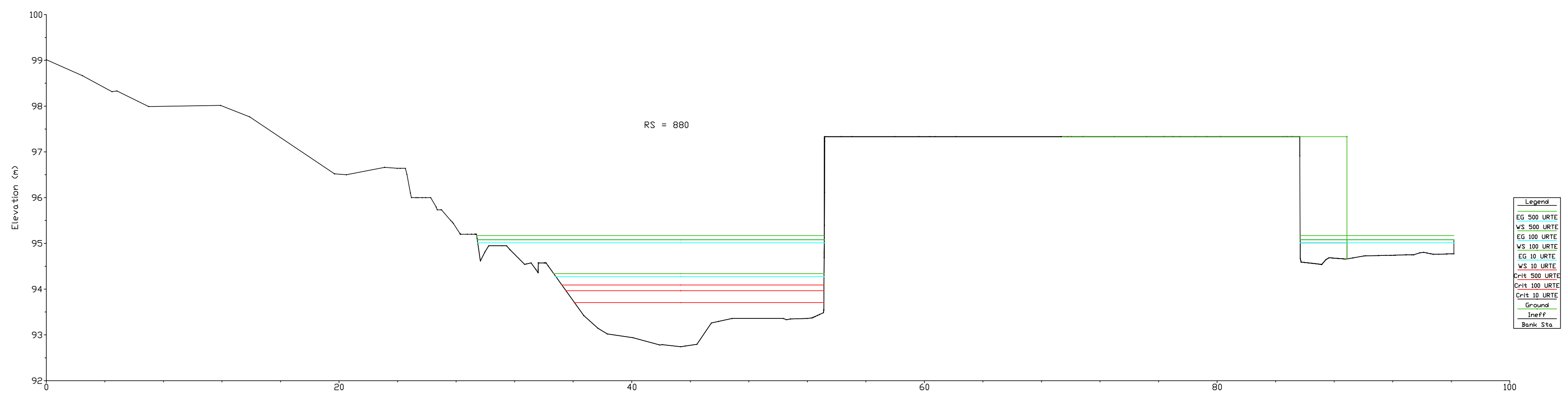
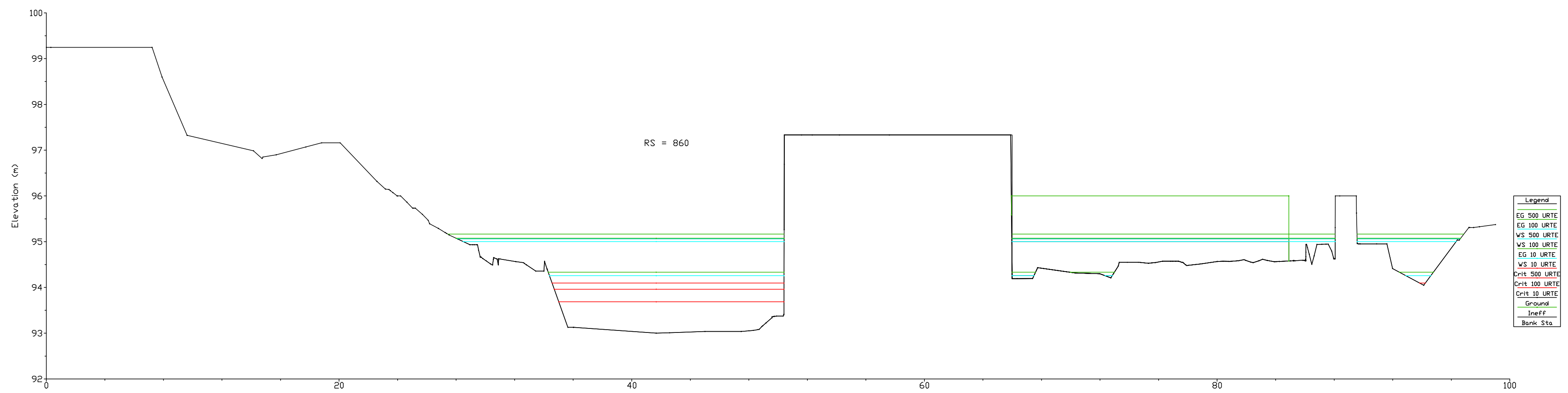
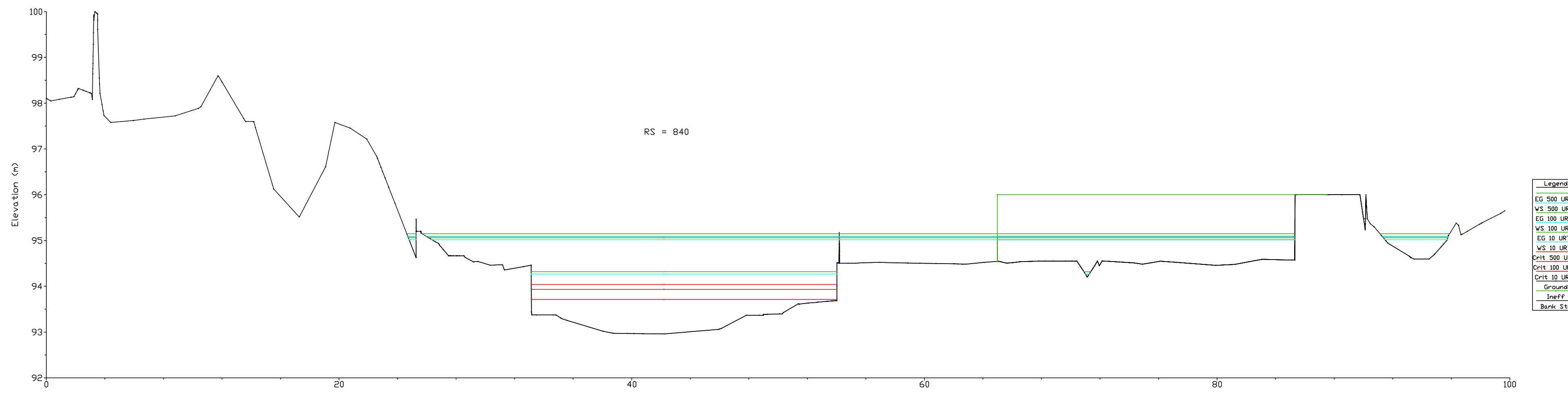

TOLOSAKO UDALA

2021eko martxoaren 9an Gobernu Batzarrak emana

HASIERAKO ONESPENA BALDINTZEKIN

DATA	JUNIO 2011	ESKALAK	PLANOAREN TITULUA	PROIEKTUAREN TITULUA	PROIEKTUAREN TITULO DEL PROYECTO	
FECHA	24-06-2011	ESCALAS	ESTUDIO HIDRAULICO DEL RIO ARAXES EN TOLOSA	TOLOSAN ARAXES IBAIAREN AZTERKETA HIDRAULIKOA	ESTUDIO HIDRAULICO DEL RIO ARAXES EN TOLOSA	
CLAVE	P-10-17	EN EL OFICINA: 000-01	PERFILES TRANSVERSALES	DEL PERFIL 840 AL PERFIL 900	DEL PERFIL 840 AL PERFIL 900	
INGENIERU EGILEA	EL INGENIERU AUTOR		INGENIERU EGILEA	EL INGENIERU AUTOR		
INGENIERO DE OBRAS PUBLICAS - COLEGIADO Nº12471			INGENIERO DE OBRAS PUBLICAS - COLEGIADO Nº12471		INGENIERO TECNICO DE OBRAS PUBLICAS - COLEGIADO Nº12477	

RSK07564E040-b180-40de-8536-f0de-f0276c772463

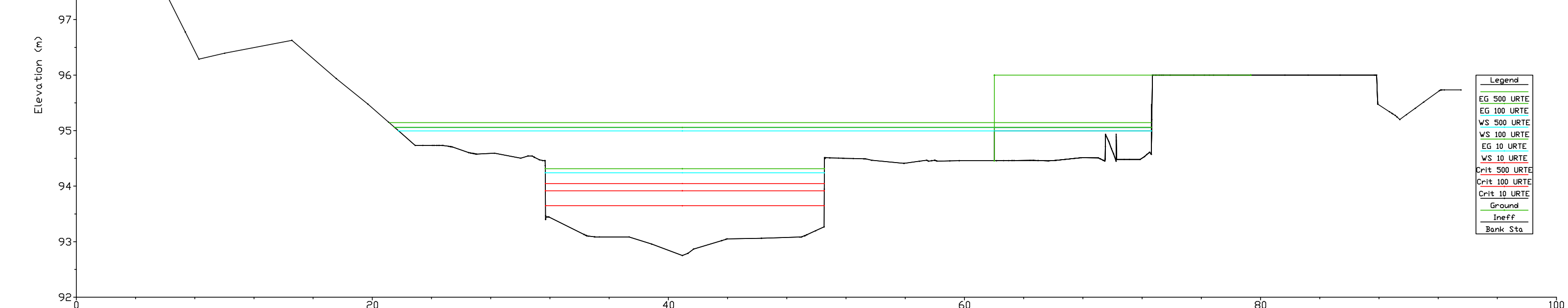
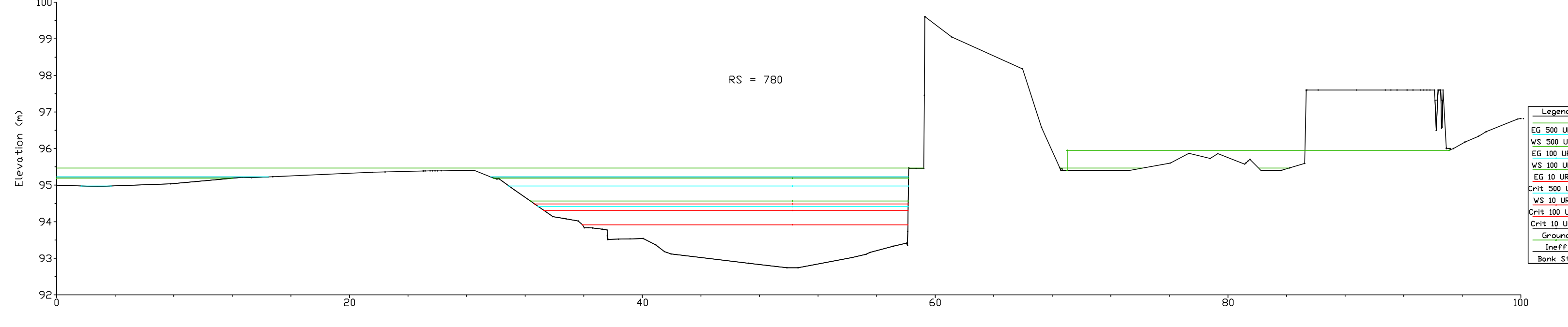
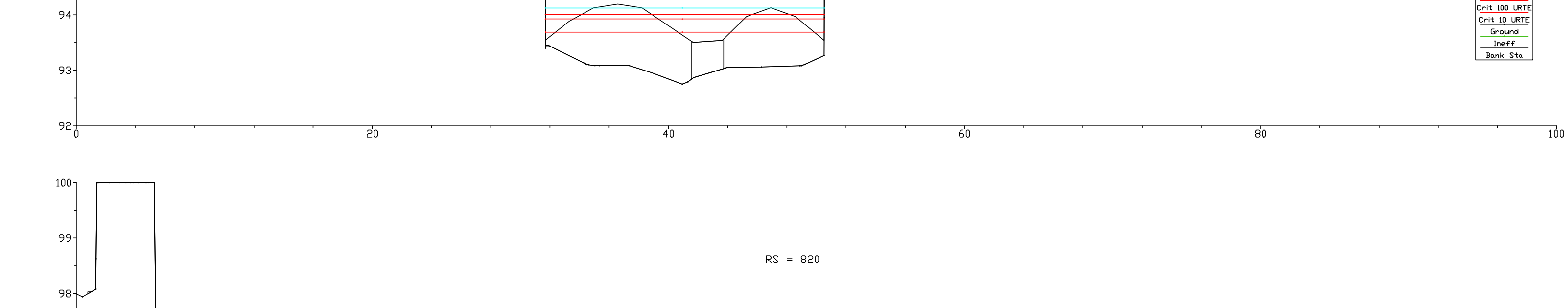
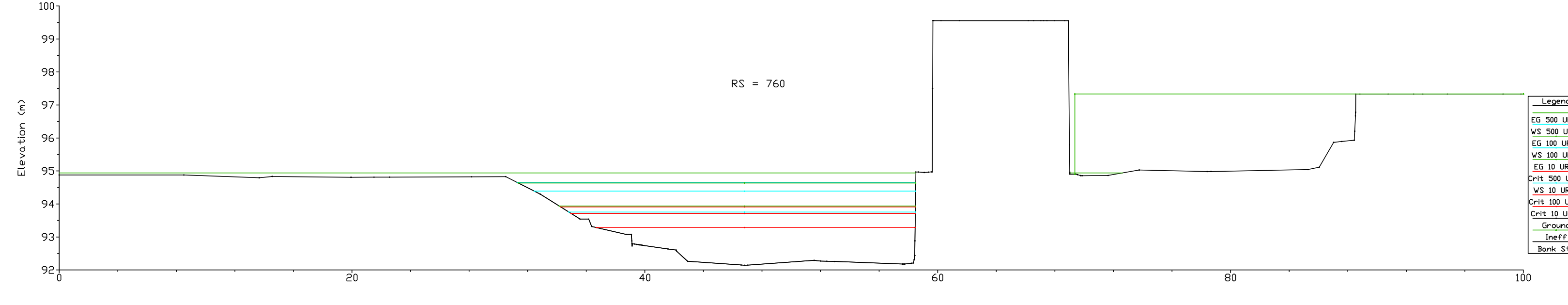
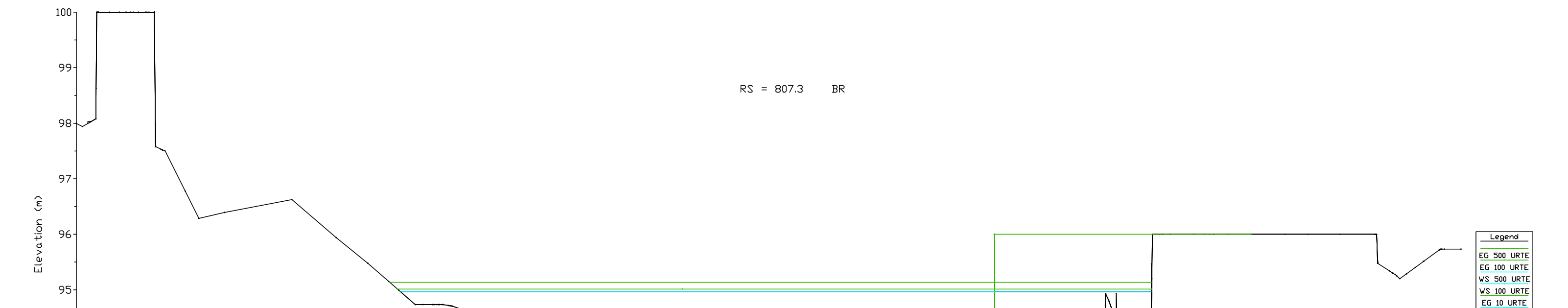
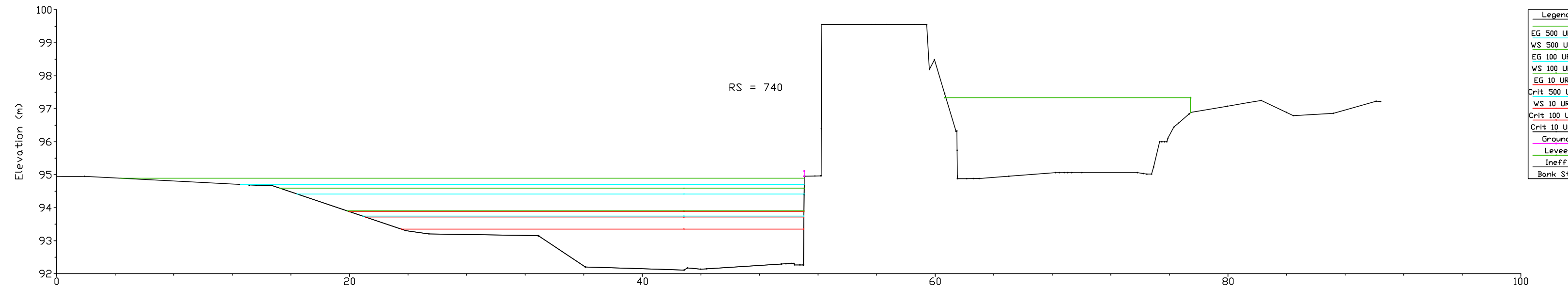
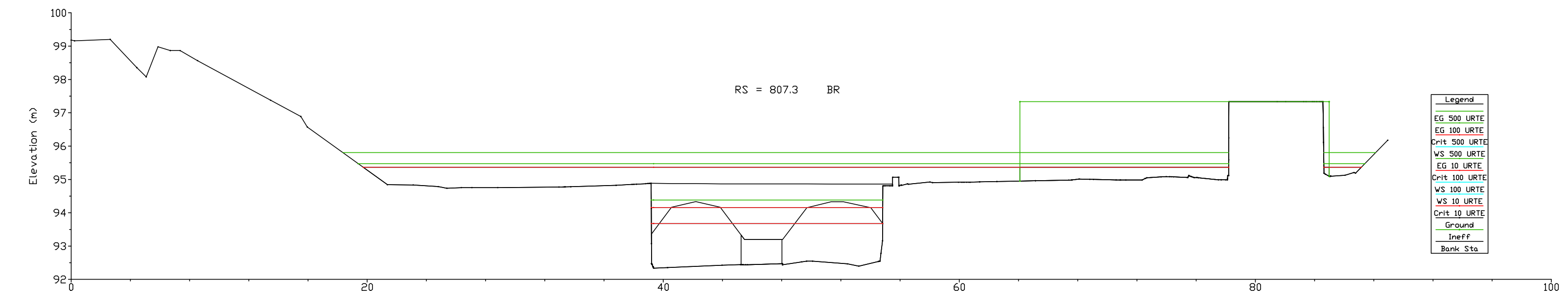
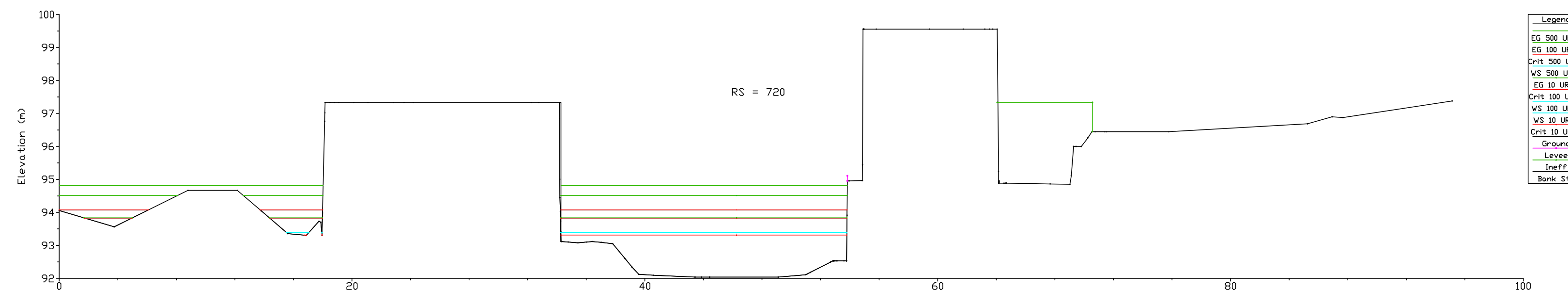
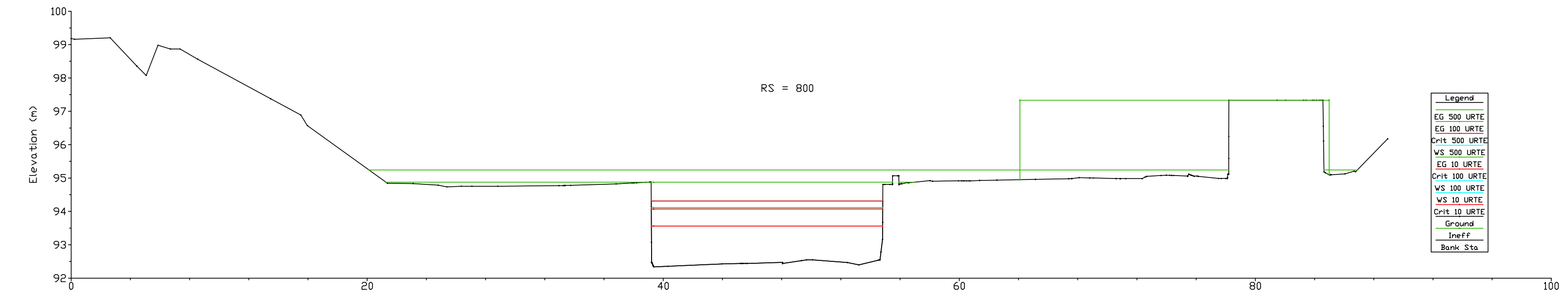
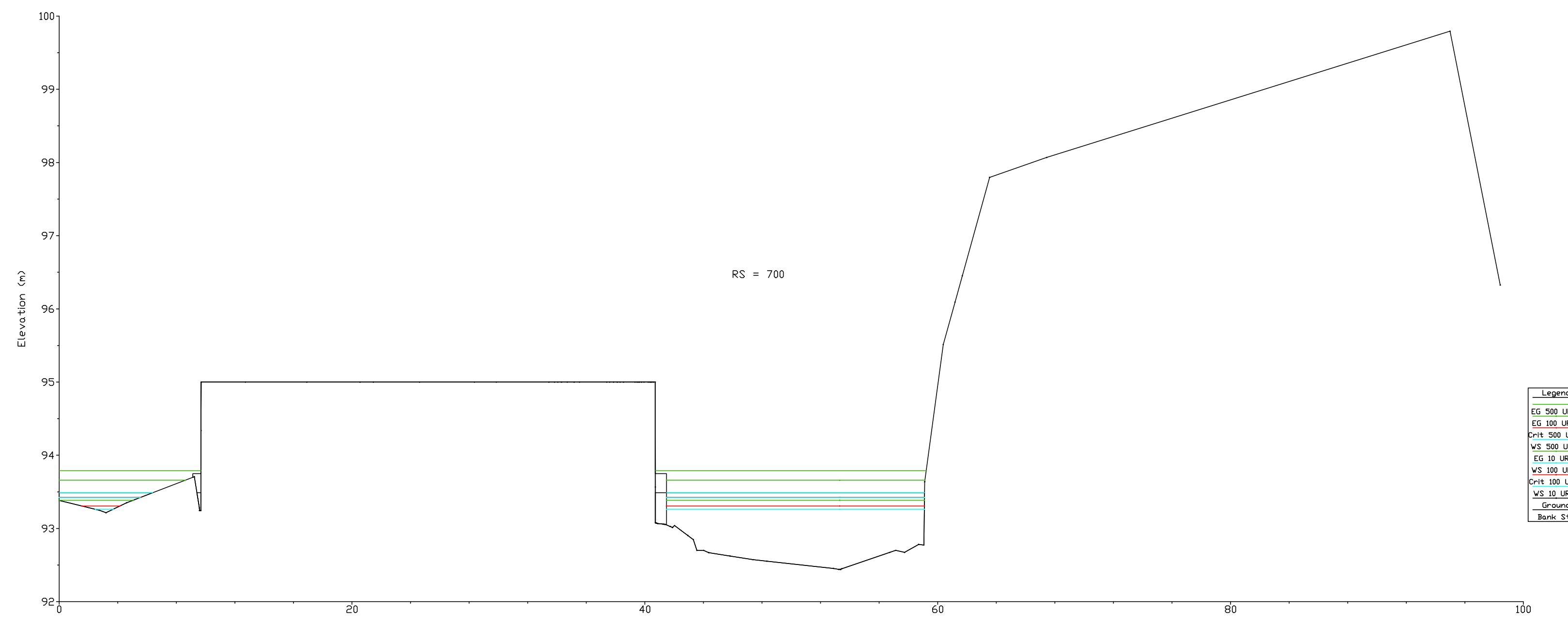

TOLOSAKO UDALA

2021eko martxoaren 9an Gobernu Batzarrak emana

HASIERAKO ONESPENA BALDINTZEKIN

8	24-06-2011			GUILLE	ODEI	JON
AZTERKETA REVISIÓN	DATA FECHA	DESKRIBAPENA DESCRIPCIÓN	INBIBAZTUA DISEÑADO	EGIAZTATUA COMPROBADO	ONETZIA APROBADO	
A LA RECEPCIÓN DE ESTE PLANO CON NUEVA REVISIÓN, ANULAR LAS COPIAS CON REVISIONES ANTERIORES						
ÁMBITO PROYECTO		PROYECTO EN EJECUCIÓN TÍTULO DEL PROYECTO				
		ESTUDIO HIDRAULICO DEL RIO ARAXES EN TOLOSA TOLOSAN ARAXES IBAIAREN AZTERKETA HIDRAULIKOA				
DATA FECHA	JUNIO 2011	ESCALA: P-10-17	PLANOAREN EZERRA TÍTULO DEL PLANO	PERFILES TRANSVERSALES	PLANO Nº	7
ESCALA: P-10-17		ESCALA: P-10-17		DEL PERFIL 700 AL PERFIL 820	EDIFICIO AL	
INGENIERU HAZTEA EL INGENIERO AUTOR	ASMATU		PEDRO IZARRA LAPAZARAN		JON IZARRA ANDRE	
	INGENIERO DE OBRAS PUBLICAS - COLEGADO Nº1247		INGENIERO DE OBRAS PUBLICAS - COLEGADO Nº1247		INGENIERO DE OBRAS PUBLICAS - COLEGADO Nº1247	

RSK7d4f00-b180-40de-8536-fc275c72d653

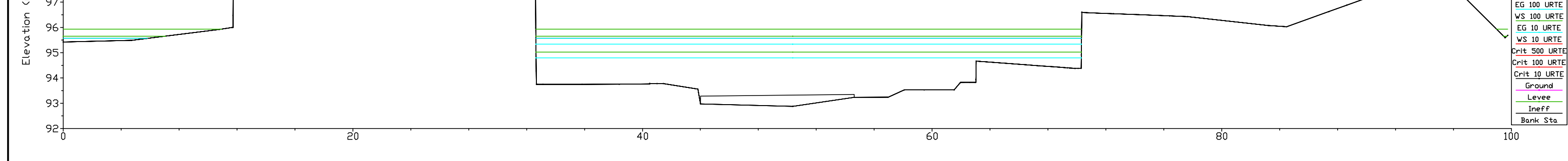
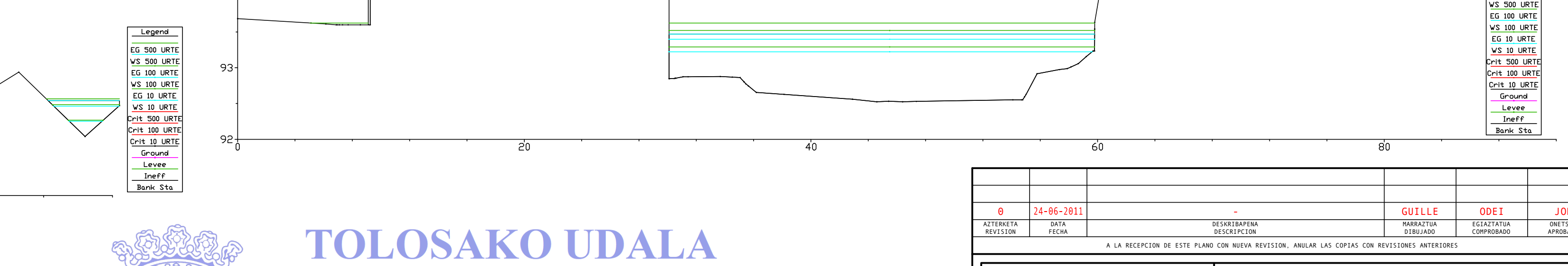
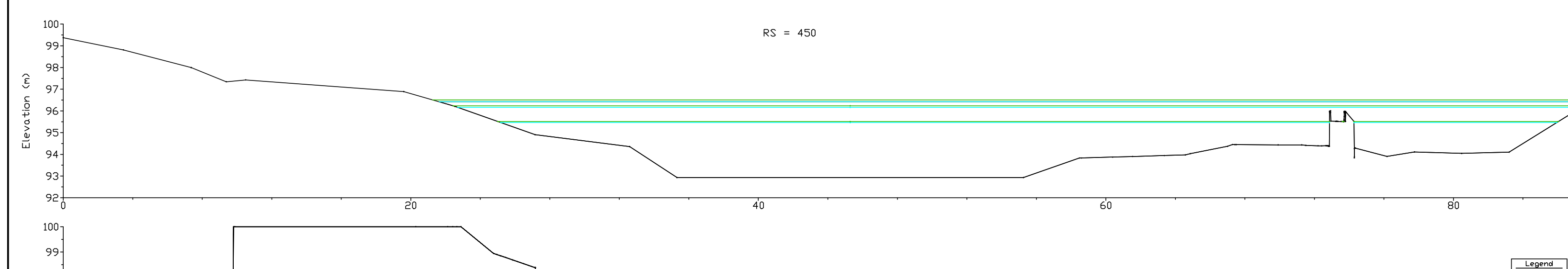
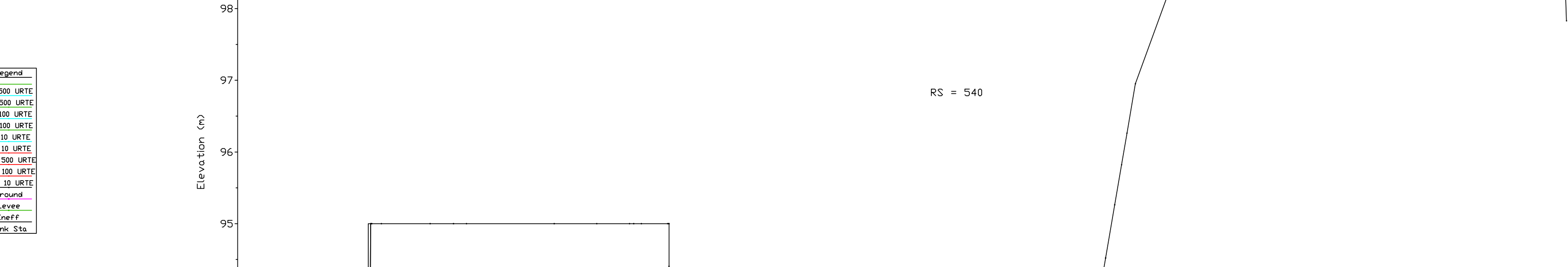
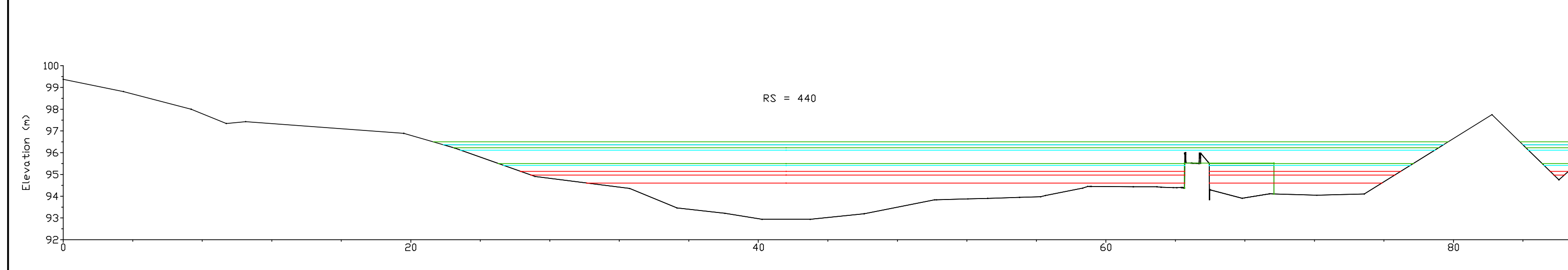
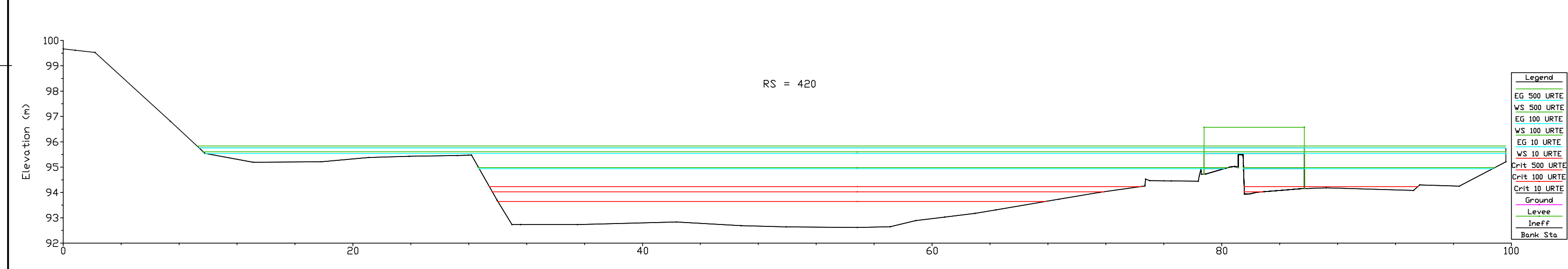
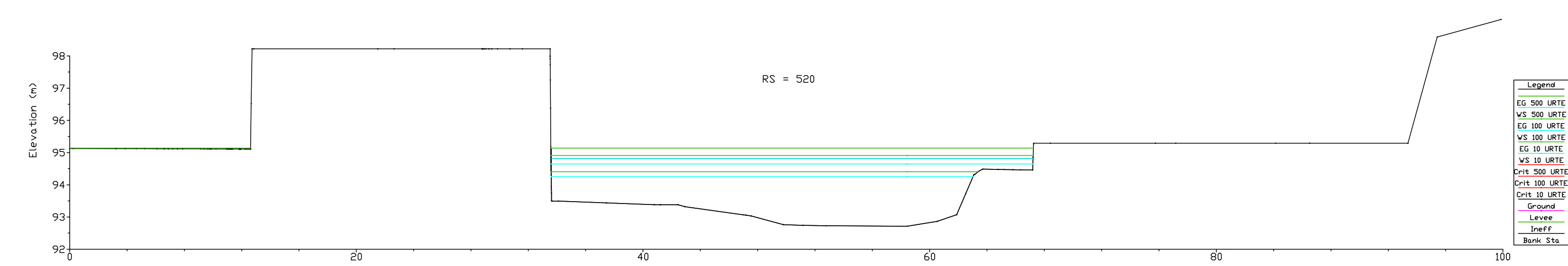
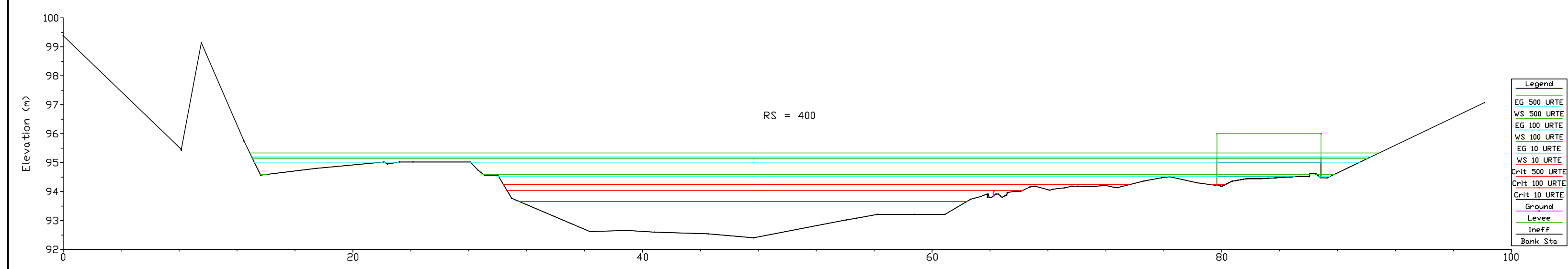
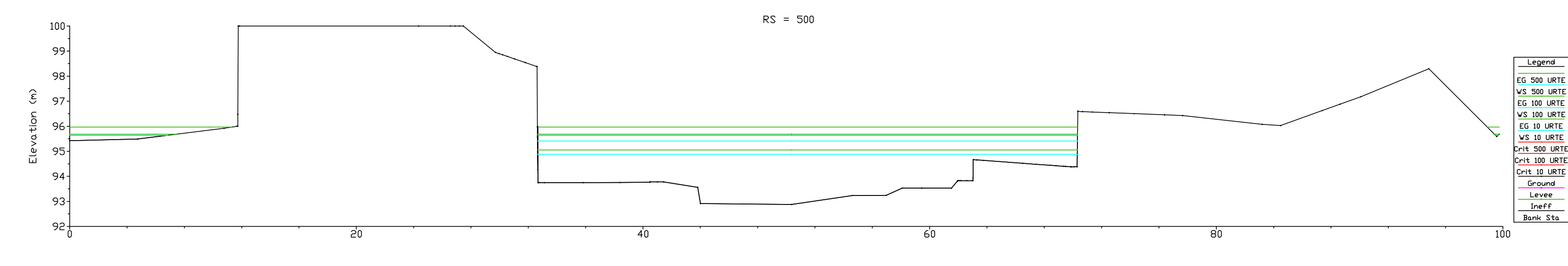
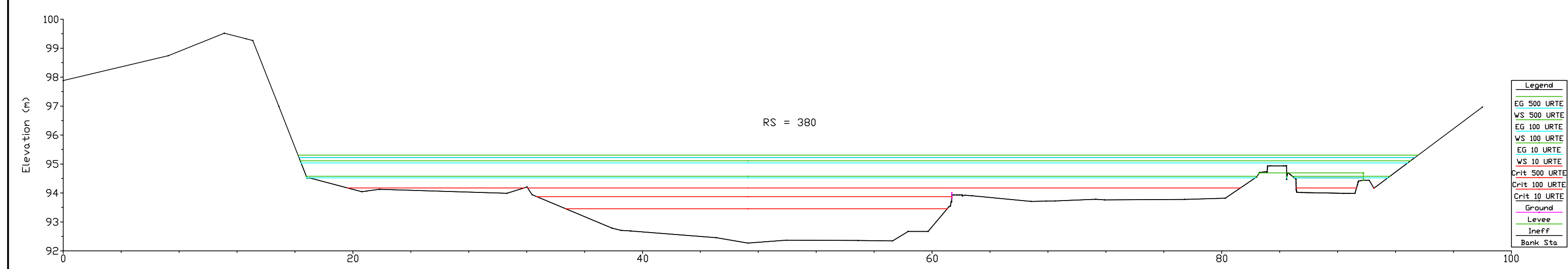
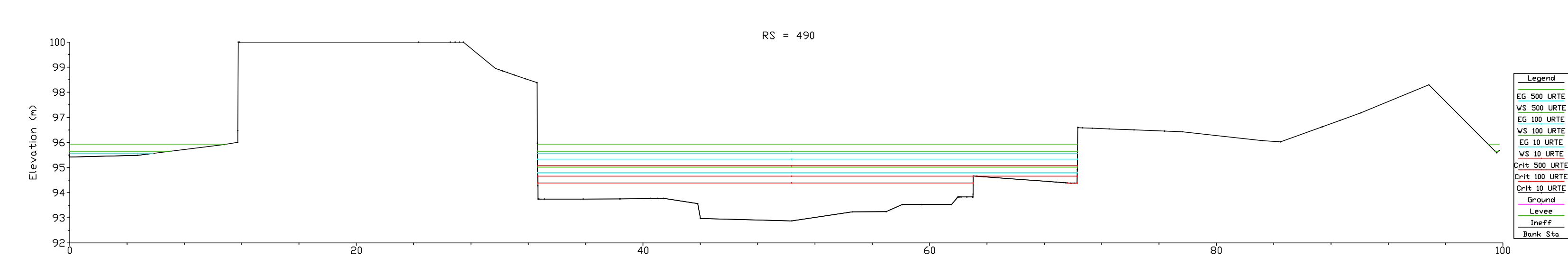
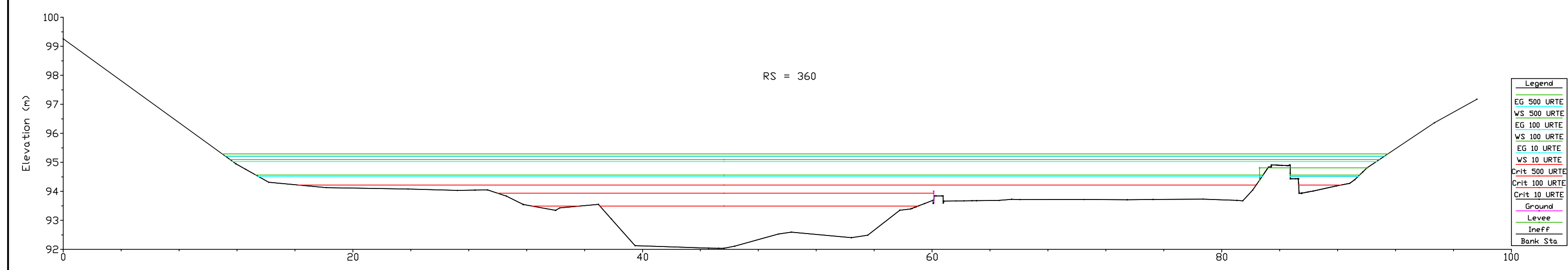

TOLOSAKO UDALA

2021eko martxoaren 9an Gobernu Batzarrak emana

HASIERAKO ONESPENA BALDINTZEKIN

8	24-06-2011			GUILLE	OBEI	JON
ASTERKETA REVISIÓN	DATA FECHA	DESCRIBAPENA DESCRIPCIÓN		INBARRAZA DIBUJADO	EGIAZTASIA COMPROBADO	ONETASIA APROBADO
A LA RECEPCIÓN DE ESTE PLANO CON NUEVA REVISIÓN, ANULAR LAS COPIAS CON REVISIONES ANTERIORES						
ÁRBITRO PROFESIONAL		PROYECTUAREN IZENBURUA TÍTULO DEL PROYECTO				
		ESTUDIO HIDRAULICO DEL RIO ARAXES EN TOLOSA TOLOSAN ARAXES IBAIAREN AZTERKETA HIDRAULIKOA				
DATA FECHA	JUNIO 2011	ESKALA: P-10-17	PLANOAREN IZENBURUA TÍTULO DEL PLANO	PERFILES TRANSVERSALES DEL PERFIL 320 AL PERFIL 540	PLANO Nº	7
ELABORADOREA EL INGENIERERU AUTOR	ASMATU	INGENIERU DE OBRAK PUBLICO - COLEGADO Nº871	PROYECTUAREN IZENBURUA TÍTULO DEL PROYECTO	ESTADIO AL QUE PERTENEZKA	INGENIERU DE OBRAK PUBLICO - COLEGADO Nº12477	

BESK7d4f040-b180-40de-8136-fc4275c772653

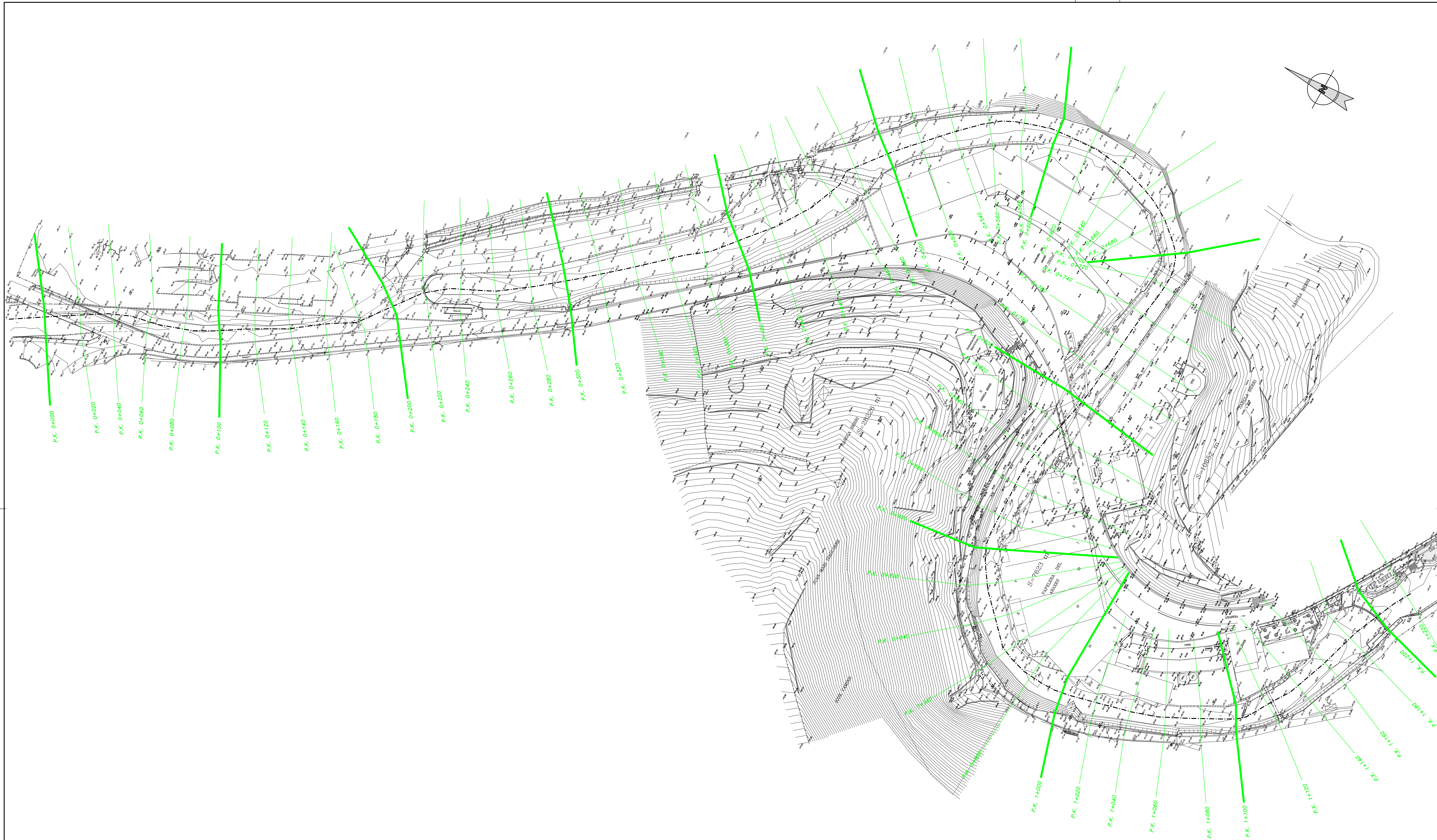

TOLOSAKO UDALA

2021eko martxoaren 9an Gobernu Batzarrak emana

HASIERAKO ONESPENA BALDINTZEKIN

REVISIÓN	0	24-06-2011	FECHA	SEÑALAMIENTO	GUILLERMO ODEI	JON
REVISIÓN				PROYECTO	PROYECTISTA	PROYECTISTA
A LA RECEPCIÓN DE ESTE PLANO CON NUEVA REVISIÓN, ANULAR LAS COPIAS CON REVISIONES ANTERIORES						
PROPIEDAD		PROYECTO				
		ESTUDIO HIDRAULICO DEL RIO ARAXES EN TOLOSA TOLOSAN ARAXES IBAIAREN AZTERKETA HIDRAULIKOA				
FECHA	JUNIO 2011	ESCALA	1/1.000	PLANO: ZENBURUA	FOLIO: 6 DE 7	
FECHA	2-10-17	ESCALA	P-10-17	TITULO DEL PLANO	6	
FECHA		ESCALA		PLANTA DE PERFILES TRANSVERSALES		
INGENIERO EJECUTA		INGENIERO AUTOR		INGENIERO TECNICO DE OBRAS PUBLICAS - COLEGIADO Nº2477		
ASMATU		PEDRO IDARRIETA LAPAZARAN		JON IZAGUIRE AGUIRE		

RSK017046E040-0180-40de-8536-64276c772463

PUENTE 1
1/100

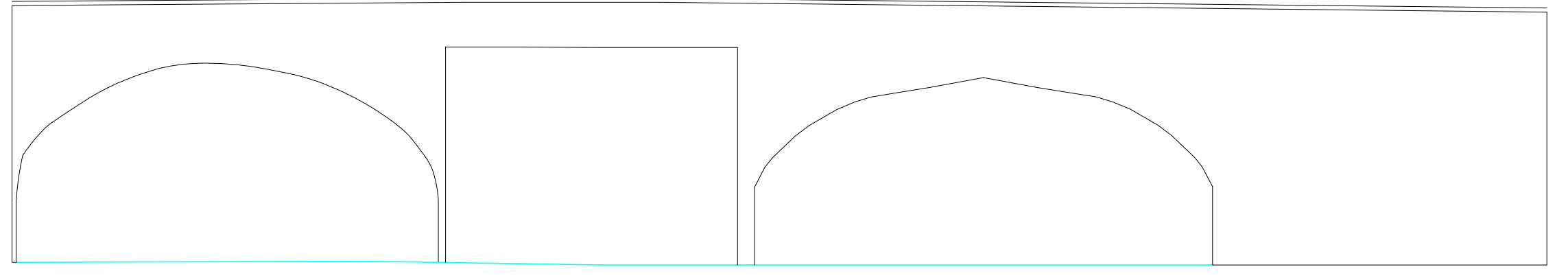

PC=89.00

PASARELA 1
1/100

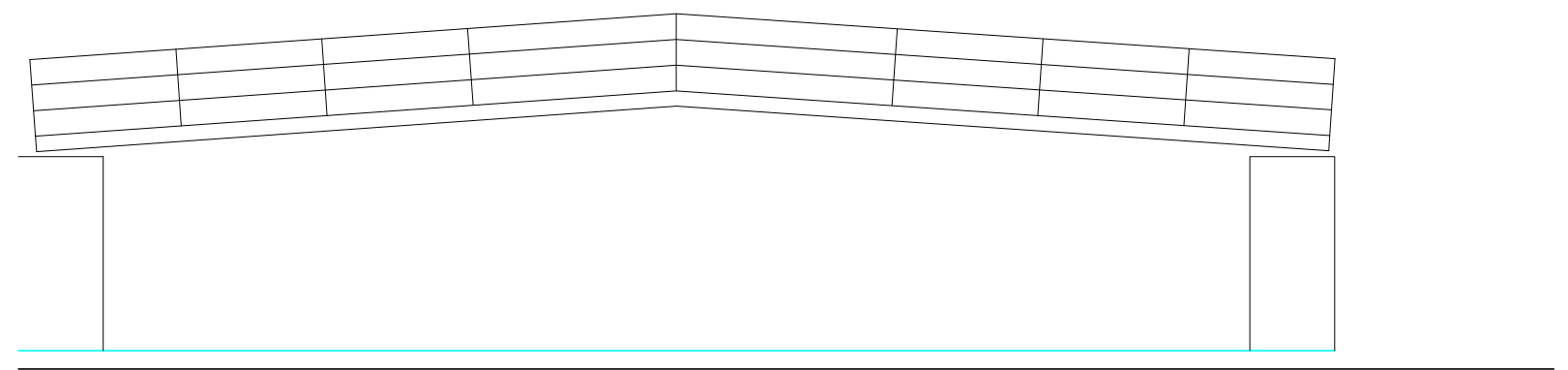

PC=95.00

PASARELA 2
1/100

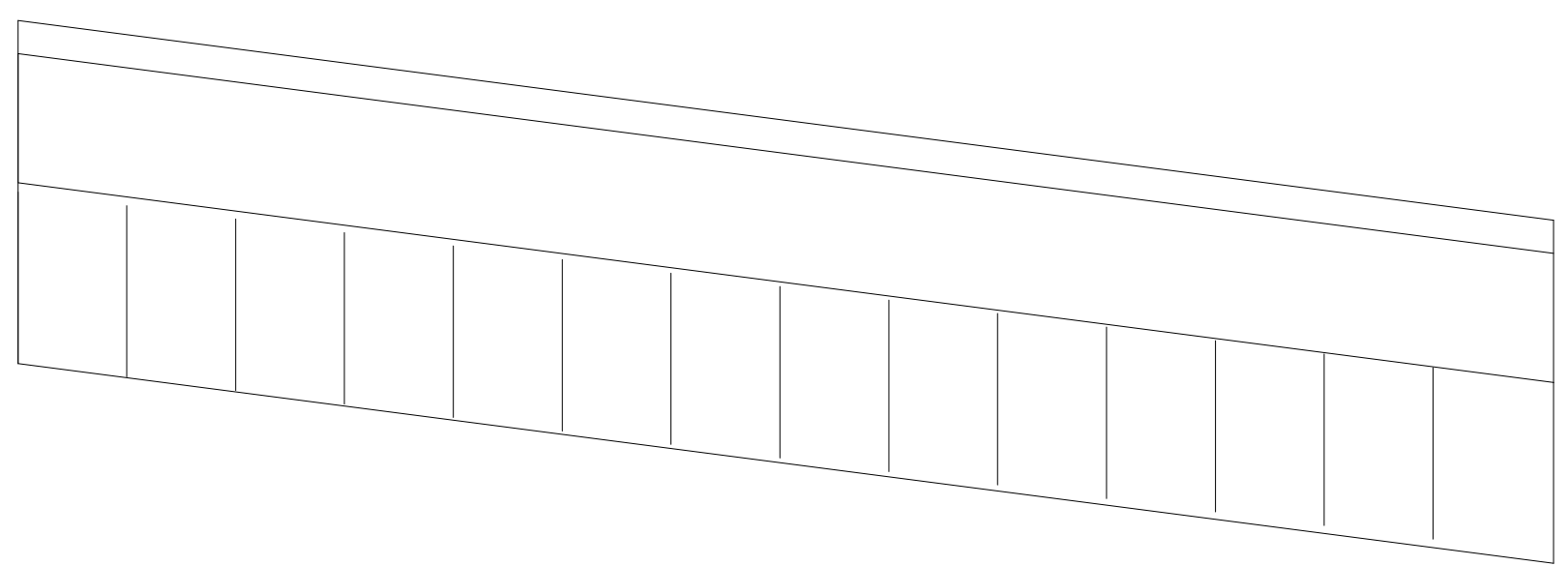

PC=88.00

ENTRADA PUENTE 2
1/100

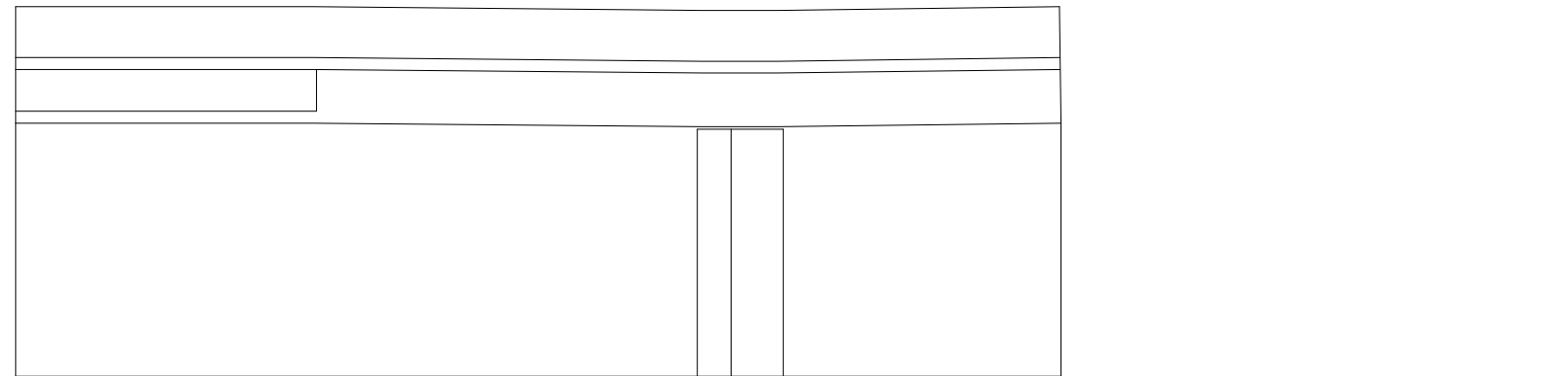

PC=94.00

SALIDA PUENTE 2
1/100

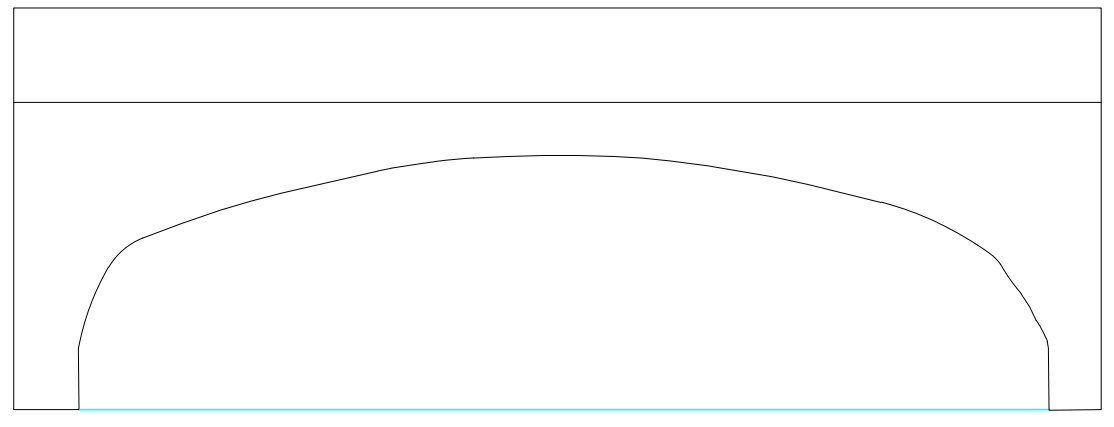

PC=94.00

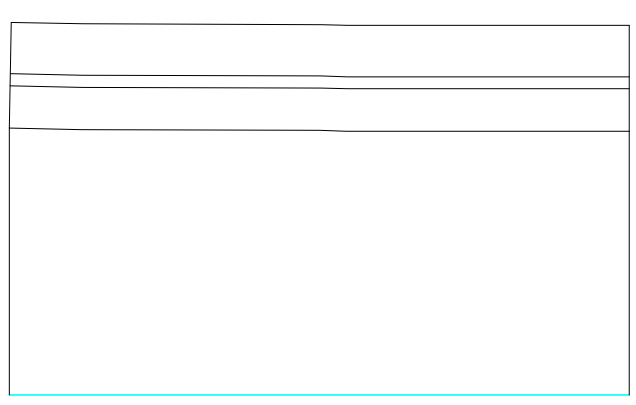

PC=94.00

PUENTE 3
1/100

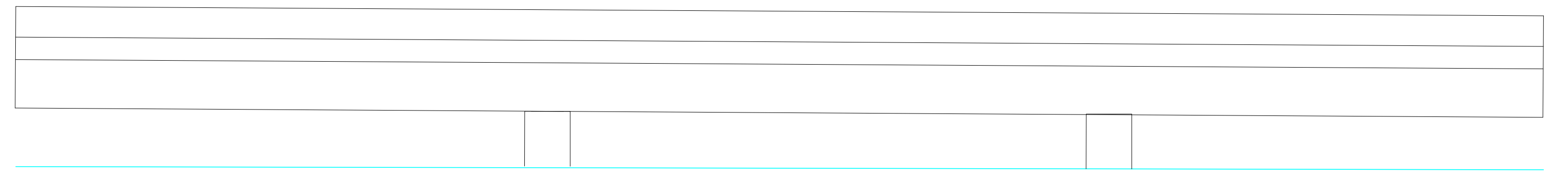

PC=94.00

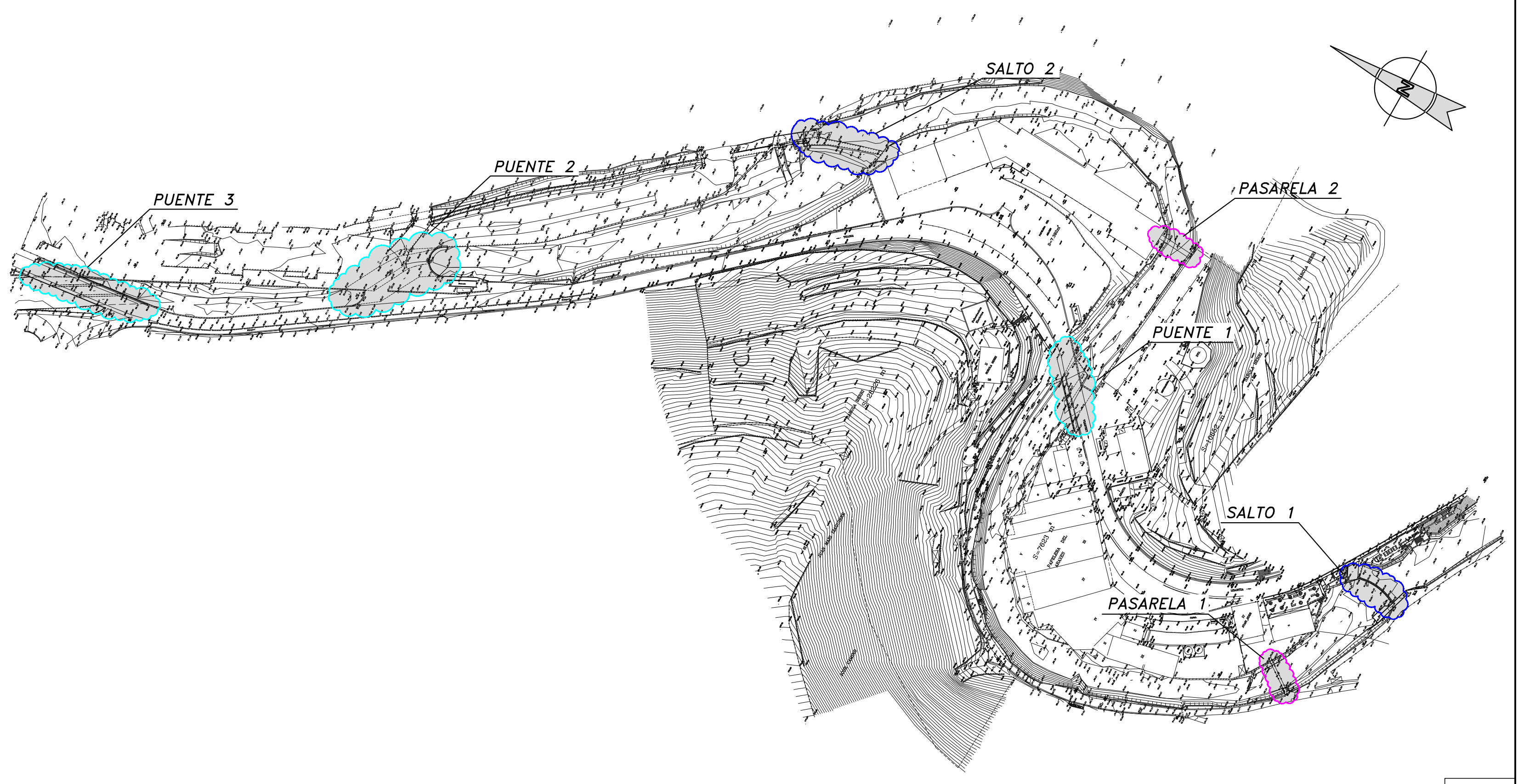

PLANTA
1/2.000



TOLOSAKO UDALA

2021eko martxoaren 9an Gobernu Batzarrak emana

HASIERAKO ONESPENA BALDINTZEKIN

REVISIÓN	0	FECHA	24-06-2011	PROYECTANTE	GUILLE	DISEÑADOR	ODEI	COMPROBADO	JON
A LA RECEPCIÓN DE ESTE PLANO CON NUEVA REVISIÓN, AMPLIAR LAS COPIAS CON REVISIONES ANTERIORES									
PROPIEDAD		PROYECTO							
		ESTUDIO HIDRAULICO DEL RIO ARAXES EN TOLOSA TOLOSAN ARAXES IBAIAREN AZTERKETA HIDRAULIKOA							
FECHA	JUNIO 2011	ESCALAS	VARIAS	PLANO: TITULO DEL PROYECTO	ESTUDIO HIDRAULICO DEL RIO ARAXES EN TOLOSA				
CLAVE	P-10-17	EN EL ORIGINAL: 00-01		TITULO DEL PLANO	ALZADOS DE LOS PUENTES EXISTENTES				
INGENIERO AUTORA		INGENIERO AUTORA		INGENIERO TECNICO DE OBRAS PUBLICAS		INGENIERO TECNICO DE OBRAS PUBLICAS			
ASMATU		PEDRO IDARREA LAPAZARAN		JON IZAGHIRE AGUIRE					

RSK07564E000-0180-00de-8536-f4876c772463

Sinaduren laburpena / Resumen de firmas

Titulua / Título:

2020H1050001-Azterketa hidrologikoa 3/Azterketa hidrologikoa 3 ()